

RTRMAX®

"CONSIDER IT DONE"



20
26



Ürün
Kataloğu

AKDEMİR



TÜRKİYE'NİN GLOBAL MARKASI RTRMAX

RTRMAX, kökleri 1989 yılına uzanan bir AKDEMİR TEKNİK MAKİNA A.Ş. markasıdır. Makineler ve el aletleri konusunda sektörün ve kullanıcıların ihtiyaçlarını en iyi şekilde karşılamak üzere profesyonel el aletleri ve makineler alanında uzmanlaşmış; inşaat, ahşap ve metal işçiliği, hırdavat, bahçe, nalburiye sektörlerinde profesyonel ürünleri ile kullanıcı deneyimini sürekli geliştiren aynı zamanda RHOFA GROUP çatısı altında konumlanmış global bir Türk markasıdır.

RHOFA GROUP çatısında, RTRMAX markasının yanı sıra Tekirdağ Çerkezköy'de bulunan üretim sahası ile fotovoltaik güneş panelleri üreten mühendislik şirketi RHOFA ENERGY, İngiltere pazarında sektörde önemli bir noktada yer alan DEMSUN UK, aydınlatma alanında Avrupa ve Orta Doğu'da tercih edilen markalardan biri olan ROTHER ve 5 kıtada, 100'ün üzerinde ülkeye ihracat yapan, Türkiye'nin en büyük 500 sanayi kuruluşu arasında yer alan AKKİM YAPI KİMYASALLARI bulunmaktadır.

RTRMAX; elektrikli el aletleri, bahçe aletleri, temizleme makineleri, jeneratörler ve hırdavat grubuna ait geniş ürün yelpazesini, alanında uzman tecrübeli ekibi ve yaygın bayi/servis kanalları ile hem yurt içinde hem de yurt dışındaki müşterilerine ulaştırmaktadır. Globalde ise başta Avrupa Birliği, İngiltere, ABD, Kanada ve Orta Asya olmak üzere yerel ofisleri ile fiyat, performans ve kalite odaklı kullanıcıların tercihi olmaya devam etmektedir.

Teknolojik gelişmeleri yakından takip eden RTRMAX, modern üretim teknikleri ve kaliteli malzemeler kullanarak dayanıklı, verimli ve kullanıcı dostu ürünler geliştirirken, hizmet ağını da genişleterek sektöründe fark yaratmakta olup, Türkiye genelinde yaygın bayi ve servis ağıyla, hızlı ve sorunsuz yedek parça hizmeti sunan, sektörün tercih edilen ve güvenilir markalarından biridir.



MİSYONUMUZ

RTRMAX olarak misyonumuz, müşterilerimizin ihtiyaçlarına en iyi şekilde cevap verecek yüksek kaliteli, dayanıklı ve kullanıcı dostu makineler ve el aletleri üretmektir. İnovasyon ve sürekli gelişim anlayışı ile hareket ederek, uzman ekibimiz ve yaygın bayi / servis ağıımız ile yurtiçi ve yurtdışındaki müşterilerimize üst seviyede hizmet sunmayı amaçlıyoruz. Müşteri memnuniyetini ve sektördeki güvenilirliğimizi sürekli kılmak için çalışıyoruz.



VİZYONUMUZ

RTRMAX olarak vizyonumuz, yenilikçi ve teknoloji odaklı çözümlerle makineler ve el aletleri sektöründe yüzde yüz yerli bir marka olarak dünya çapında lider konumda olmak, müşterilerimize en yüksek kalite ve verimlilikte ürünler sunarak onların ihtiyaçlarını en pratik ve en avantajlı şekilde gerçekleştirmelerini sağlamak ve sektörde güvenilirlik ile anılan öncü bir marka olarak kalıcı bir etki bırakmaktır.



DEĞERLERİMİZ

- Sadakat
- Kalite
- Güvenilirlik
- Sürekli Gelişim
- Duyarlılık
- Güç
- İstikrar
- Ulaşılabilirlik

RHOFA
GROUP

AKDEMİR
TEKNİK MAKİNA PAZARLAMA SAN. A.Ş.

RTRMAX

rother

RHOFA
ENERGY

DEMSUN UK

AKÜLÜ MAKİNELER

Akülü Setler (Combo)	16
Ağaç Kesme Motoru	12
Alçıpan Vidalama	5
Avuç Taşlama	7
Boya Karıştırıcı	10
Budama Makası	65
Budama Testeresi	13
Çim Bıçme	12
Çim Kenar Kesme	14
Çim ve Çalı Kesme	13
Çit Kesme Budama	14
Çok Amaçlı Kesici	11
Daire Testere	9
Dekupaj Testere	9
Duvar Zımparalama Makinesi	11
Formika Taşlama Makinesi	10
Hava Üfleme Makinesi	8
İlaçlama Makinesi	75
Kalıpçı Taşlama	15
Kırcı Deliciler	6
Matkap ve Vidalamalar	4-15-19
Planya Makinesi	10
Polisaj Makinesi	7
Sıcak Hava Tabancası	8
Silikon Tabancası	7
Yan Tipi Tırpan	12
Tilki Kuyruğu Testere	8
Titreşimli Üçgen Zımpara	15
Yaprak Üfleme Makinesi	14
Zimba / Çivi Çakma Tabancası	10

ÖLÇÜ ALETLERİ

Lazer Distomat	21
Lazer Mesafe Ölçer	22
Tripod	24

ELEKTRİKLİ MAKİNELER

Ağaç Kesme Motoru	62-66
Akü Şarj Cihazı	53
Alçıpan Vidalama	28
Avuç Taşlamalar	32
Beton Vibratörü	50
Boya Tabancası	51
Çim Bıçmeler	68
Çim Kenar Kesme	68
Çit Budama	68
Çok Amaçlı Kesici	42
Daire Testere	40
Dekupaj Testere	39
Duvar Zımparalama Makinesi	51
Formika Taşlama Makinesi	41
Freze Makinesi	41
Gönye Kesmeler	45
Gravür Setleri	36
Hava Üfleme Makinesi	48
Kalıpçı Taşlamalar	35
Kanal Açma Makinesi	49
Karot Makineleri ve Uçları	49
Kaynak Makineleri	53
Kırcı Deliciler	29
Matkap ve Vidalamalar	21
Mermer Kesme Makinesi	42
Mikser Karıştırıcılar	51
Planyalar	41
Polisaj Makineleri	34
Profil Kesme Makinesi	39
Sıcak Hava Tabancaları	48
Somun Sıkma Makineleri	28
Sütunlu Matkaplar	38
Taşlama Makinesi	32
Tilki Kuyruğu Testere	38
Vinçler	52
Zimba/Çivi Çakma Tabancaları	57
Zımpara Makineleri	36
Zımpara Taş Motorları	37

HAVALI MAKİNELER

Kalıpçı Taşlama	60
Kompresörler	54
Su Tutucu-Yağlayıcı	60
Vidalamalar	60
Zimba/Çivi Çakma Tabancası	57

BAHÇE MAKİNELERİ

Ağaç Kesme Motoru	62-66
Budama Makası	65
Budama Testeresi	65
Çim Bıçme Makineleri	68
Çim Kenar Kesme	68
Çim ve Çalı Kesme	67
Çit Kesme	66
Dal Budama ve Çit Budama	66
İlaçlama Makineleri	75
Koyun Kırkma Makinesi	74
Misina Başlığı	73
Misinalar	73
Pala Çeşitleri (Kılavuzlar)	64
Tırpan Bıçakları	73
Tırpanlar	70
Toprak Burgu Makinesi	74
Yaprak Üfleme Makinesi	67
Zincir Sökme Ekleme Makinesi	64
Zincirler (Ağaç Motoru)	63

ENDÜSTRİYEL TEMİZLİK MAKİNELERİ

Halı ve Koltuk Yıkama Makineleri	84
Köpük Makinesi	82
Profesyonel Sıcak - Soğuk Yıkama Makinesi	81
Profesyonel Yüksek Basıncılı Yıkama	80
Sanayi Tipi Süpürgeler Islak - Kuru	83
Yıkama Makineleri	77
Zemin Temizleme Cilalama Makineleri	85

SU POMPALARI

Dalgıç Pompalar	88
Derin Kuyu Dalgıç Pompalar	96
Hidroforlar	93
Hidromatlar	92
Su Pompaları (Benzinli)	97
Su Pompaları (Elektrikli)	94

JENERATÖRLER

Benzinli Jeneratörler	98
Dizel Jeneratörler	100

ELEKTRİKLİ ALET AKSESUARLARI

Bits Uç Adaptörleri	108
Boya Tabancaları	111
Burgulu Çanak Fırçalar	105
Çapak Alma Taşları	104
Elmas Testere	102
Flap Diskler	104
Hava Tabancaları	111
Inox Kesme Taşları	102
Keski ve Murçlar	107
Matkap Uçları	107
Mazot Tabancası	111
Metal Kesme Taşları	102
Pimli Fırçalar	106
Polisaj Süngeri	105
Saatli Lastik Şişirme	111
Saçaklı Çanak Fırçalar	105
Saçaklı Daire Fırçalar	105

ELEKTRİKLİ ALET AKSESUARLARI

Tel Fırçalar	106
Zimba Telleri ve Çiviler	112
Zımpara Disk Tabanı	104
Zımpara Diskleri	104

EL ALETLERİ

Allen Anahtarlar	120
Avadanlıklar Kutular	137
Boyacı Setleri	131
Budama Makasları	126
Çekiçler	120
Çırpı İpi	130
Duvar Asma Panosu	139
El Aleti Setleri	116
Eldivenler	132
Epoksi Tabancası	129
Fort Pense	119
Gönyeler	124
İlk Yardım Seti	139
Kargaburun	118
Karıştırıcı Uçlar	130
Kendinden Yapışkanlı Askı	145
Kerpetenler	119
Keser	120
Kesme Makası	127
Kontrol Kalemi	122
Köpük Tabancası	129
Kurbağacık Anahtar	119
Makaralı Uzatma Kablo	132
Maket Bıçakları	125
Maşalı Boru Anahtarı	119
Metreler	123
Mobilya Keçesi	145
Modüler Organizer Çekmece	139
Monoblok Çekmece Setleri	139
Organizer	136
Penseler	118
Pvc Boru Makası	127
Rulo Fırçalar	131
Saatçi Tornavida Takımı	121
Silikon Tabancası	129
Sineklik	146
Su Terazileri	124
Sulama Aksesuarları	128
Takım Çantaları	135-138
Testere	127
Tornavidalar	122
Yan Keski	118
Zımpara Malası	130

BANTLAR

Alüminyum Folyo Bantlar	143
Çift Taraflı Bantlar	142
Elektrik Bantları	143-146
Emniyet İkaz Bantları	143
Halı Kaydırmaz Bant	144
Kapı Altı İzolasyon Bandı	145
Koli Bant Makinesi	130
Koli Bantları	141
Maskeleme Bantları	141
Merdiven Kaydırmaz Bantlar	142
Oto Plaka Montaj Bandı	145
Pvc Kanal Bandı	143
Reflektif Bantlar	144
Sızdırmaz Bantlar	145
Tamir Takviye Bantları	142
Yama Bantları	144
Yer İşaretleme Bantları	143

RTRMAX®



S-LION
SMART SERİSİ
YENİLİKÇİ PERFORMANS



S-LION ÇANTALI SETLER



Akülü 2'li Makine Seti S-LION Çantalı

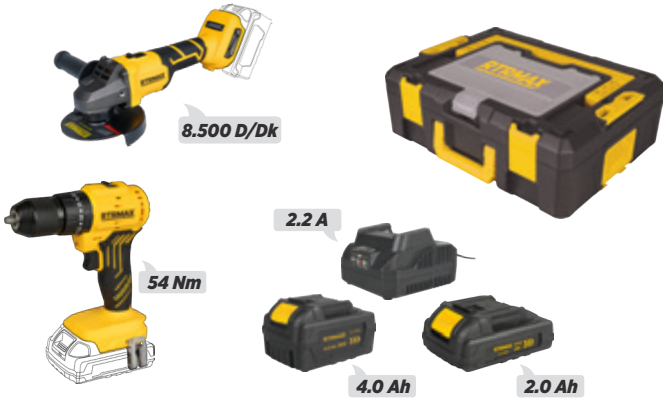

RTSSET01

Teknik Özellikler

RTS5012B	1 Adet Kömürsüz Akülü Darbeli Matkap (Aküsüz)
RTS5050B	1 Adet Kömürsüz Akülü Avuç Taşlama (Aküsüz)
RTS5002	1 Adet Akü 2.0 Ah
RTS5004	1 Adet Akü 4.0 Ah
RTS5008	1 Adet Şarj Cihazı 20V 2.2 A

Akülü 3'lü Makine Seti S-LION Çantalı



RTSSET02

Teknik Özellikler

RTS5012B	1 Adet Kömürsüz Akülü Darbeli Matkap (Aküsüz)
RTS5040B	1 Adet Kömürsüz Akülü Kırıcı-Delici (Aküsüz)
RTS5050B	1 Adet Kömürsüz Akülü Avuç Taşlama (Aküsüz)
RTS5004	1 Adet Akü 4.0 Ah
RTS5008	1 Adet Şarj Cihazı 20V 2.2 A

Akülü 4'lü Makine Seti S-LION Çantalı



RTSSET03

Teknik Özellikler

RTS5012B	1 Adet Kömürsüz Akülü Darbeli Matkap (Aküsüz)
RTS5020B	1 Adet Kömürsüz Akülü Torklu Vidalama (Aküsüz)
RTS5040B	1 Adet Kömürsüz Akülü Kırıcı-Delici (Aküsüz)
RTS5050B	1 Adet Kömürsüz Akülü Avuç Taşlama (Aküsüz)
RTS5004	2 Adet Akü 4.0 Ah
RTS5008	1 Adet Şarj Cihazı 20V 2.2 A

Akülü 4'lü Makine Seti S-LION Çantalı



RTSSET04

Teknik Özellikler

RTS5012B	1 Adet Kömürsüz Akülü Darbeli Matkap (Aküsüz)
RTS5030B	1 Adet Kömürsüz Akülü Somun Sıkma (Aküsüz)
RTS5040B	1 Adet Kömürsüz Akülü Kırıcı-Delici (Aküsüz)
RTS5050B	1 Adet Kömürsüz Akülü Avuç Taşlama (Aküsüz)
RTS5004	2 Adet Akü 4.0 Ah
RTS5008	1 Adet Şarj Cihazı 20V 2.2 A

Akülü Matkap



RTS5010

Teknik Özellikler

Akü	: 20V Li-ion Çift Akü 2 Ah
Hız	: 0-500 D/Dk - 0-1800 D/Dk
Tork Ayarı	: 20+1
Tork Gücü	: 54 Nm
Mandren	: Anahtarsız Metal 13 mm
Ağırlık	: 1.35 kg
Koli Adedi	: 4

Akülü Darbeli Matkap



RTS5012

Teknik Özellikler

Akü	: 20V Li-ion Çift Akü 2 Ah
Hız	: 0-500 D/Dk - 0-1800 D/Dk
Darbe Gücü	: 7500-27000 bpm
Tork Ayarı	: 20+1+1+1
Tork Gücü	: 54 Nm
Mandren	: Anahtarsız Metal 13 mm
Ağırlık	: 960 gr
Koli Adedi	: 4

Akülü Torklu Vidalama



RTS5020

Teknik Özellikler

Akü	: 20V Li-ion Çift Akü 4 Ah
Hız	: 0-1800 D/Dk - 0-2200 D/Dk
Ayna Kapasitesi	: 6,35 mm
Tork Gücü	: 200 Nm
Ağırlık (Akü hariç)	: 1.00 kg
Koli Adedi	: 4

Akülü Somun Sıkma



RTS5030

Teknik Özellikler

Akü	: 20V Li-ion Çift Akü 4 Ah
Hız	: 0-1800 D/Dk - 0-2200 D/Dk
Ayna Kapasitesi	: 1/2" Kare Başlı İş Mili
Tork Gücü	: 350 Nm
Ağırlık (Akü hariç)	: 1.00 kg
Koli Adedi	: 4

Akü 20V Li-ion

RTS5002	RTS5004
Akü : 2.0 Ah	4.0 Ah
Ağırlık : 415 gr	680 gr
Koli Adedi : 36	27



Şarj Cihazı 2.2A

RTS5008	RTS5008Q
2.0 Ah : 60 dk.	30 dk.
4.0 Ah : 80 dk.	60 dk.
Ağırlık : 300 gr	420 gr
Koli Adedi : 50	50



Akü Başlangıç Setleri

RTS0022	RTS0024
Akü : 1 Ad. RTS5002 (2.0 Ah)	1 Ad. RTS5004 (4.0 Ah)
Şarj : 1 Ad. RTS5008 (2.2 A)	1 Ad. RTS5008 (2.2 A)

Akülü ElektroPnömatik Kırıcı Delici (SDS Plus)



20V



0-1450 D/Dk Hız



0-4500 D/Dk Darbe Gücü



Taşıma Çantalı



RTS5040

Teknik Özellikler

Akü	: 20V Li-ion Çift Akü 4 Ah
Hız (Yüksüz)	: 0-1450 D/Dk
Darbe	: 0-4500 bpm
Darbe Gücü	: 1.8 Jul
Delme Kapasitesi	: Metal: Ø13 mm Beton: Ø26 mm Ahşap: Ø40 mm
Ağırlık (Akü hariç)	: 2,20 kg
Koli Adedi	: 3

Akülü Avuç Taşlama



20V



8500 D/Dk Hız



Taşıma Çantalı

RTS5050

Teknik Özellikler

Akü	: 20V Li-ion Çift Akü 4 Ah
Hız	: 8500 rpm
Taşlama Diski Çapı	: 125 mm
Ağırlık (Akü hariç)	: 1.60 kg
Koli Adedi	: 3

Akülü ElektroPnömatik Kırıcı Delici (SDS Plus)

YENİ



20V



0-1450 D/Dk Hız



0-4500 D/Dk Darbe Gücü



Taşıma Çantalı



RTS5045HP

Teknik Özellikler

Akü	: 20V Li-ion Çift Akü 4 Ah
Hız (Yüksüz)	: 0-1450 D/Dk
Darbe	: 0-4500 bpm
Darbe Gücü	: 1.8 Jul
Delme Kapasitesi	: Metal: Ø13 mm Beton: Ø26 mm Ahşap: Ø40 mm
Ağırlık (Akü hariç)	: 2,20 kg
Koli Adedi	: 3

Akülü Avuç Taşlama

YENİ



20V



Taşıma Çantalı



4500 - 6500 - 8500 D/Dk



Hız Ayarlamalı

RTS5055HP

Teknik Özellikler

Akü	: 20V Li-ion Çift Akü 4 Ah
Hız	: 4500 - 6500 - 8500 D/Dk
Taşlama Diski Çapı	: 125 mm
Ağırlık (Akü hariç)	: 1.60 kg
Koli Adedi	: 3

Akü 20V Li-ion

	RTS5002	RTS5004
Akü	: 2.0 Ah	: 4.0 Ah
Ağırlık	: 415 gr	: 680 gr
Koli Adedi	: 36	: 27



Şarj Cihazı 2.2A

	RTS5008	RTS5008Q
2.0 Ah	: 60 dk.	: 30 dk.
4.0 Ah	: 80 dk.	: 60 dk.
Ağırlık	: 300 gr	: 420 gr
Koli Adedi	: 50	: 50



Akü Başlangıç Setleri

	RTS0022	RTS0024
Akü	: 1 Ad. RTS5002 (2.0 Ah)	: 1 Ad. RTS5004 (4.0 Ah)
Şarj Cihazı	: 1 Ad. RTS5008 (2.2 A)	: 1 Ad. RTS5008 (2.2 A)

RTRMAX®



X-LION
PERFORMANS
SERİSİ



Akülü 2'li Makine Seti X-LION Çantalı



RTXSET41

Set İçeriği

RTX1820B	1 Adet Akülü Darbeli Matkap (Aküsüz)
RTX2055B	1 Adet Kömürsüz Akülü Avuç Taşlama (Aküsüz)
RTX1802	1 Adet Akü 2.0 Ah
RTX1804	1 Adet Akü 4.0 Ah
RTX1808	1 Adet Şarj Cihazı 18V 2.4 A
RTX1015	1 Adet Kumaş Alet Çantası (Hediye)dir

Akülü 3'lü Makine Seti X-LION Çantalı



RTXSET42

Set İçeriği

RTX1820B	1 Adet Akülü Darbeli Matkap (Aküsüz)
RTX2055B	1 Adet Kömürsüz Akülü Avuç Taşlama (Aküsüz)
RTX2095B	1 Adet Kömürsüz Akülü Kırıcı Delici (Aküsüz)
RTX1802	1 Adet Akü 2.0 Ah
RTX1804	2 Adet Akü 4.0 Ah
RTX1808	1 Adet Şarj Cihazı 18V 2.4 A
RTX1019	1 Adet Kumaş Alet Çantası (Hediye)dir

Akülü 2'li Makine Seti X-LION Çantalı



RTXSET43

Set İçeriği

RTX3010B	1 Adet Kömürsüz Akülü Darbeli Matkap (Aküsüz)
RTX2055B	1 Adet Kömürsüz Akülü Avuç Taşlama (Aküsüz)
RTX1802	1 Adet Akü 2.0 Ah
RTX1804	1 Adet Akü 4.0 Ah
RTX1809	1 Adet Şarj Cihazı 18V 4.5 A Hızlı Dolum
RTX1015	1 Adet Kumaş Alet Çantası (Hediye)dir

Akülü 3'lü Makine Seti X-LION Çantalı



RTXSET44

Set İçeriği

RTX3010B	1 Adet Kömürsüz Akülü Darbeli Matkap (Aküsüz)
RTX2095B	1 Adet Kömürsüz Akülü Kırıcı Delici (Aküsüz)
RTX3060B	1 Adet Kömürsüz Akülü Avuç Taşlama (Aküsüz)
RTX1802	1 Adet Akü 2.0 Ah
RTX1804	2 Adet Akü 4.0 Ah
RTX1809	1 Adet Şarj Cihazı 18V 4.5 A Hızlı Dolum
RTX1019	1 Adet Kumaş Alet Çantası (Hediye)dir

Akülü 4'lü Makine Seti X-LION Çantalı



RTXSET45

Set İçeriği

RTX3010B	1 Adet Kömürsüz Akülü Darbeli Matkap (Aküsüz)
RTX3050B	1 Adet Kömürsüz Akülü Torklu Vidalama (Aküsüz)
RTX2095B	1 Adet Kömürsüz Akülü Kırıcı Delici (Aküsüz)
RTX3060B	1 Adet Kömürsüz Akülü Avuç Taşlama (Aküsüz)
RTX1802	1 Adet Akü 2.0 Ah
RTX1804	2 Adet Akü 4.0 Ah
RTX1809	1 Adet Şarj Cihazı 18V 4.5 A Hızlı Dolum
RTX1019	1 Adet Kumaş Alet Çantası (Hediye)dir

Akülü 4'lü Makine Seti X-LION Çantalı



RTXSET46

Set İçeriği

RTX3010B	1 Adet Kömürsüz Akülü Darbeli Matkap (Aküsüz)
RTX2028B	1 Adet Kömürsüz Akülü Somun Sıkma (Aküsüz)
RTX2095B	1 Adet Kömürsüz Akülü Kırıcı Delici (Aküsüz)
RTX3060B	1 Adet Kömürsüz Akülü Avuç Taşlama (Aküsüz)
RTX1802	1 Adet Akü 2.0 Ah
RTX1804	2 Adet Akü 4.0 Ah
RTX1809	1 Adet Şarj Cihazı 18V 4.5 A Hızlı Dolum
RTX1019	1 Adet Kumaş Alet Çantası (Hediye)dir

Akülü Darbeli Matkap



RTX1820

Teknik Özellikler

Akü	: 18V Li-ion Çift Akü 2 Ah
Hız	: 0-450 D/Dk - 0-1600 D/Dk
Darbe Gücü	: 0-25600 Darbe/Dk
Tork Ayarı	: 20+1+1
Tork Gücü	: 50 Nm
Mandren	: Anahtarsız Metal 13 mm
Ağırlık (Akü hariç)	: 1,35 kg
Koli Adedi	: 2

Akülü Darbeli Matkap



RTX3010

Teknik Özellikler

Akü	: 18V Li-ion 2x4 Ah Plus Akü
Hız	: 0-500 D/Dk - 0-1800 D/Dk
Darbe Gücü	: 0-8000 D/Dk - 0-28800 D/Dk
Tork Ayarı	: 20+1+1
Tork Gücü	: 70 Nm
Mandren	: Anahtarsız Metal 13 mm
Ağırlık (Akü hariç)	: 1,30 kg
Koli Adedi	: 2

Akülü Darbeli Matkap



RTX3020

Teknik Özellikler

Akü	: 18V Li-ion 2x4 Ah Plus Akü
Hız	: 0-550 D/Dk - 0-2200 D/Dk
Darbe Gücü	: 0-8250 - 0-33000 D/Dk
Tork Ayarı	: 25+1+1+1
Tork Gücü	: 150 Nm
Mandren	: Anahtarsız Metal 13 mm
Ağırlık (Akü hariç)	: 1,75 kg
Koli Adedi	: 2

Akülü Torklu Vidalama



RTX3050

Teknik Özellikler

Akü	: 18V Li-ion 2x4 Ah Plus Akü
Hız	: 0-27000 D/Dk
Darbe Gücü	: 0-4500 D/Dk
Maksimum Tork	: 230 Nm - 3 Kademeli Tork Ayarı
Tork Gücü	: 150 - 180 - 230 Nm
Mandren	: 1/4" (6.35 mm) Pratik Uç Tutucu
Ağırlık (Akü hariç)	: 920 gr
Koli Adedi	: 2

Akü Grubu 18V Li-ion

	RTX1802	RTX1804	RTX1804P	RTX1805	RTX1808P
Akü	: 2.0 Ah	: 4.0 Ah	: 4.0 Ah	: 5.0 Ah	: 8.0 Ah
Ağırlık	: 400 Gr	: 630 gr	: 550 gr	: 650 gr	: 800 gr
Koli Adedi	: 10	: 20	: 20	: 20	: 20

Şarj Cihazı Grubu 18V Li-ion

	RTX1808	RTX1809	RTX1810
2.0 Ah:	45 dk.	30 dk.	35 dk.
4.0 Ah:	90 dk.	40 dk.	60 dk.
5.0 Ah:	110 dk.	55 dk.	70 dk.
Koli Adedi:	20	Koli Adedi: 20:	Koli Adedi: 10:

Akülü Alçıpan Vidalama



RTX2026A

Teknik Özellikler

Akü	: 18V Li-ion Tek Akü 4 Ah
Hız	: 0-4200 D/Dk
Uç Tutucu	: 1/4 6.35 mm (Hex)
Ağırlık (Akü hariç)	: 1,10 kg
Koli Adedi	: 4

Akülü Somun Sıkma



RTX2028

Teknik Özellikler

Akü	: 18V Li-ion Çift Akü 4 Ah
Hız	: 0-2200 D/Dk
Darbe Gücü	: 0-3300 D/Dk
Maksimum Tork	: 250 Nm
Mandren	: 1/2" (13 mm)
Ağırlık (Akü hariç)	: 1,20 kg
Koli Adedi	: 2

Akülü Somun Sıkma



RTX2029

Teknik Özellikler

Akü	: 18V Li-ion Çift Akü 4 Ah
Hız	: 0-2200 D/Dk
Darbe Gücü	: 0-3300 D/Dk
Tork Ayarı	: 5 Kademe
Maksimum Tork	: 100-400 Nm
Mandren	: 1/2" (13 mm)
Ağırlık (Akü hariç)	: 1,60 kg
Koli Adedi	: 2

Akülü Somun Sıkma



RTX2030

Teknik Özellikler

Akü	: 18V Li-ion Çift Akü 5 Ah
Hız	: 0-1650 D/Dk
Darbe Gücü	: 0-2000 D/Dk
Tork Ayarı	: 5 Kademe
Maksimum Tork	: Elektronik Ayarlanabilir Tork: 800 Nm
Mandren	: 1/2" (13 mm) Kare başlı iş mili
Ağırlık (Akü hariç)	: 2,90 kg
Koli Adedi	: 2

Akü Grubu 18V Li-ion

	RTX1802	RTX1804	RTX1804P	RTX1805	RTX1808P
Akü	: 2.0 Ah	: 4.0 Ah	: 4.0 Ah	: 5.0 Ah	: 8.0 Ah
Ağırlık	: 400 Gr	: 630 gr	: 550 gr	: 650 gr	: 800 gr
Koli Adedi	: 10	: 20	: 20	: 20	: 20

Şarj Cihazı Grubu 18V Li-ion

	RTX1808	RTX1809	RTX1810
2.0 Ah:	45 dk.	30 dk.	35 dk.
4.0 Ah:	90 dk.	40 dk.	60 dk.
5.0 Ah:	110 dk.	55 dk.	70 dk.
Koli Adedi:	20	20:	10:

Akülü ElektroPnömatik Kırıcı Delici (SDS Plus)

2.2
JUL

18V

SDS PLUS

RTRMAX

Taşıma Çantalı



Ürün Tanıtım
Videosu



RTX2095

Teknik Özellikler

Akü	: 18V Li-ion Çift Akü 4 Ah
Hız	: 0-1350 D/Dk
Darbe	: 4750 Darbe/Dk
Darbe Gücü	: 2.2 Jul
	Metal: Ø13 mm
Delme Kapasitesi	: Beton:Ø22 mm
	Ahşap:Ø40 mm
Mandren	: SDS PLUS
Ağırlık (Akü hariç)	: 2,10 kg
Koli Adedi	: 4

Akülü ElektroPnömatik Kırıcı Delici (SDS Plus)

YENİ

4.5
JUL

18V

SDS PLUS

RTRMAX

Taşıma Çantalı



RTX2098

Teknik Özellikler

Akü	: 18V Aküsüz
Hız	: 0-800 D/Dk
Darbe	: 0-3800 Darbe/Dk
Darbe Gücü	: 4.5 Jul
	Metal: Ø13 mm
Delme Kapasitesi	: Beton:Ø26 mm
	Ahşap:Ø40 mm
Mandren	: SDS PLUS
Ağırlık (Akü hariç)	: 3,80 kg
Koli Adedi	: 2



Akülü ElektroPnömatik Delici (SDS Plus)

1.2
JUL

18V

SDS PLUS



RTX1855

Teknik Özellikler

Akü	: 18V Li-ion Çift Akü 4 Ah
Hız	: 0-300 D/Dk - 0-1000 D/Dk
Darbe	: 5000 Darbe/Dk
Darbe Gücü	: 1.2 Jul
	Metal: Ø10 mm
Delme Kapasitesi	: Beton:Ø20 mm
	Ahşap:Ø20 mm
Mandren	: SDS PLUS
Ağırlık (Akü hariç)	: 1,75 kg
Koli Adedi	: 2

Akü Grubu 18V Li-ion

RTX1802	RTX1804	RTX1804P	RTX1805	RTX1808P
Akü : 2.0 Ah	: 4.0 Ah	: 4.0 Ah	: 5.0 Ah	: 8.0 Ah
Ağırlık : 400 Gr	: 630 gr	: 550 gr	: 650 gr	: 800 gr
Koli Adedi : 10	: 20	: 20	: 20	: 20



Şarj Cihazı Grubu 18V Li-ion

RTX1808	RTX1809	RTX1810
2.0 Ah: 45 dk.	30 dk.	35 dk.
4.0 Ah: 90 dk.	40 dk.	60 dk.
5.0 Ah: 110 dk.	55 dk.	70 dk.
Koli Adedi : 20	Koli Adedi: 20:	Koli Adedi: 10 :



Akülü Avuç Taşlama

Ürün Tanıtım
Videosu

18V



115 mm



RTX2055

Teknik Özellikler

Akü	: 18V Li-ion Çift Akü 4 Ah
Disk Çapı	: 115 mm
Mil Dişi	: M14
Hız	: 8500 D/Dk
Ağırlık (Akü hariç)	: 1,70 kg
Koli Adedi	: RTX2055: 2 - RTX2055B:4

Akülü Avuç Taşlama



18V



125 mm



RTX3060

Teknik Özellikler

Akü	: 18V Li-ion 2x4 Ah Plus Akü
Disk Çapı	: 125 mm
Mil Dişi	: M14
Hız	: 0-2500 - 10000 D/Dk
Ağırlık (Akü hariç)	: 1,75 kg
Koli Adedi	: RTX3060: 2 - RTX3060B:4

Akülü Orbital Polisaj



18V

2100 - 5000
D/Dk HızKumaş
Taşıma Çantalı

RTX2059A

Teknik Özellikler

Akü	: Aküsüz
Disk Çapı	: 125 mm
Mil Dişi	: M8
Hız	: 2100 - 5000 D/Dk
Ağırlık (Akü hariç)	: 1,90 kg
Koli Adedi	: 4

Akülü Silikon Tabancası



18V

Hız
Ayarlamalı

RTX1878B

Teknik Özellikler

Akü	: Aküsüz
İtme Hızı	: 0-8.7 mm/s
İtme Gücü	: 6500 Nm
Kartuş Kapasitesi	: 300 - 600 ml
Ağırlık (Akü hariç)	: 1,75 kg
Koli Adedi	: 1

Akü Grubu 18V Li-ion

	RTX1802	RTX1804	RTX1804P	RTX1805	RTX1808P
Akü	: 2.0 Ah	: 4.0 Ah	: 4.0 Ah	: 5.0 Ah	: 8.0 Ah
Ağırlık	: 400 Gr	: 630 gr	: 550 gr	: 650 gr	: 800 gr
Koli Adedi	: 10	: 20	: 20	: 20	: 20



Şarj Cihazı Grubu 18V Li-ion

	RTX1808	RTX1809	RTX1810
2.0 Ah:	45 dk.	30 dk.	35 dk.
4.0 Ah:	90 dk.	40 dk.	60 dk.
5.0 Ah:	110 dk.	55 dk.	70 dk.
Koli Adedi:	20	Koli Adedi: 20:	Koli Adedi: 10:



Akülü Sıcak Hava Tabancası



18V

170 L/Dk
Yüksek Hız



550°C

RTX1872A

Teknik Özellikler

Akü	: Aküsüz
Hız	: 170 L/Dk
Sıcaklık	: 550°C
Ağırlık (Akü hariç)	: 500 gr
Koli Adedi	: 20

Akülü Sıcak Hava Tabancası

YENİ



18V

220 L/Dk
Yüksek Hız



550°C

RTX1873A

Teknik Özellikler

Akü	: 18V Li-ion Tek Akü 4 Ah
Hız	: 220 L/Dk
Sıcaklık	: 550°C
Ağırlık (Akü hariç)	: 500 gr
Koli Adedi	: 10

Akülü Hava Üfleme



18V

230 km/s
Yüksek Hız



5.0 Kpa
Vakumlama

RTX1880A

Teknik Özellikler

Akü	: 18V Li-ion Tek Akü 4 Ah
Hız	: 230 km/s
Ağırlık (Akü hariç)	: 1,35 kg
Koli Adedi	: 4

Akülü Tilki Kuyruğu Testere



18V



0-3000
D/Dk



50 mm
Metal Kesme



100 mm
Ahşap Kesme

RTX1867A

Teknik Özellikler

Akü	: 18V Li-ion Tek Akü 4 Ah
Hız	: 0-3000 D/Dk
Vargel Uzunluğu	: 22 mm
Maks. Ahşap Kesme	: 100 mm
Maks. Metal Kesme	: 50 mm
Ağırlık (Akü hariç)	: 1,90 kg
Koli Adedi	: 2

Akü Grubu 18V Li-ion

	RTX1802	RTX1804	RTX1804P	RTX1805	RTX1808P
Akü	: 2.0 Ah	: 4.0 Ah	: 4.0 Ah	: 5.0 Ah	: 8.0 Ah
Ağırlık	: 400 Gr	: 630 gr	: 550 gr	: 650 gr	: 800 gr
Koli Adedi	: 10	: 20	: 20	: 20	: 20



Şarj Cihazı Grubu 18V Li-ion

	RTX1808	RTX1809	RTX1810
2.0 Ah:	45 dk.	30 dk.	35 dk.
4.0 Ah:	90 dk.	40 dk.	60 dk.
5.0 Ah:	110 dk.	55 dk.	70 dk.
Koli Adedi:	20	Koli Adedi: 20:	Koli Adedi: 10:



Akülü Tilki Kuyruğu Testere



18V

0-3000
D/Dk50 mm
Metal Kesme100 mm
Ahşap KesmeKumaş
Taşıma Çantalı

RTX2067A

Teknik Özellikler

Akü	: 18V Li-ion Tek Akü 4 Ah
Hız	: 0-3000 D/Dk
Vargel Uzunluğu	: 25.4 mm - 28 mm
Maks. Ahşap Kesme	: 100 mm
Maks. Metal Kesme	: 50 mm
Ağırlık (Akü hariç)	: 2,15 kg
Koli Adedi	: 2

Akülü Dekupaj Testere



18V

0-2700
D/Dk18 mm Vargel
MesafesiHız
Ayarlamalı

RTX1844

Teknik Özellikler

Akü	: 18V Lithium-ion Çift Akü 4 Ah
Hız	: 0-2700 D/Dk
Vargel Mesafesi	: 20 mm
Ağırlık (Akü hariç)	: 1,80 kg
Koli Adedi	: 4

Akülü Daire Testere

Ürün Tanıtım
Videosu

18V

3650
D/Dk

165 mm



RTX2038

Teknik Özellikler

Akü	: 18V Lithium-ion Çift Akü 4 Ah
Eğim Kapasitesi	: 0- 45°
Testere Çapı	: 165 mm
Hız	: 3650 D/Dk
Kesme Kapasitesi	: 90°:50 mm - 45°:35 mm
Ağırlık (Akü hariç)	: 2,55 kg
Koli Adedi	: 2

Akülü Daire Testere



18V

3650
D/Dk

185 mm



185 mm



Plus



RTX3080

Teknik Özellikler

Akü	: 18V Li-ion 2x4 Ah Plus Akü
Eğim Kapasitesi	: 0- 45°
Testere Çapı	: 185 mm
Hız	: 3650 D/Dk
Kesme Kapasitesi	: 90°:50 mm - 45°:35 mm
Ağırlık (Akü hariç)	: 2,65 kg
Koli Adedi	: 2

Akü Grubu 18V Li-ion

	RTX1802	RTX1804	RTX1804P	RTX1805	RTX1808P
Akü	: 2.0 Ah	: 4.0 Ah	: 4.0 Ah	: 5.0 Ah	: 8.0 Ah
Ağırlık	: 400 Gr	: 630 gr	: 550 gr	: 650 gr	: 800 gr
Koli Adedi	: 10	: 20	: 20	: 20	: 20



Şarj Cihazı Grubu 18V Li-ion

	RTX1808	RTX1809	RTX1810
2.0 Ah:	45 dk.	30 dk.	35 dk.
4.0 Ah:	90 dk.	40 dk.	60 dk.
5.0 Ah:	110 dk.	55 dk.	70 dk.
Koli Adedi:	20	Koli Adedi: 20:	Koli Adedi: 10:



Akülü Planya

YENİ



18V



Kumaş
Taşıma Çantalı



15000 D/Dk



KÖHÜRSÜZ
MOTOR

RTX2047

Teknik Özellikler

Akü	: 18V Li-ion Çift Akü 4 Ah
Hız	: 15000 D/Dk
Bıçak Ölçüsü	: 82 mm
Dalma Derinliği	: 0 - 2.0 mm
Ağırlık (Akü hariç)	: 1,90 kg
Koli Adedi	: 4

Akülü Planya



18V



Kumaş
Taşıma Çantalı



10000 D/Dk

RTX1847A

Teknik Özellikler

Akü	: 18V Li-ion Tek Akü 4 Ah
Hız	: 10000 D/Dk
Bıçak Ölçüsü	: 60 mm
Planya Derinliği	: 0-1.5 mm
Ağırlık (Akü hariç)	: 1,90 kg
Koli Adedi	: 4

Akülü Tank Zımpara

YENİ



18V



Kumaş
Taşıma Çantalı



120-380 D/Dk



KÖHÜRSÜZ
MOTOR

RTX2045

Teknik Özellikler

Akü	: 18V Li-ion Çift Akü 4 Ah
Hız	: 120-380 D/Dk
Zımpara Ölçüsü	: 75 x 457 mm
Ağırlık (Akü hariç)	: 10 kg
Koli Adedi	: 4

Akülü U Çivi / Çivi Çakma

Ürün Tanıtım
Videosu



18V



40 mm Maks.
Zimba Boyu



100 Adet
Zimba - Çivi
Haznesi



50 mm Maks.
Çivi Boyu



Çivi Ölçüsü:
Kalınlık:
1.2 mm - 1 mm
Çivi Baş Kalınlığı:
2.1 mm
Çivi Uzunluğu:
20 mm - 50 mm
Zimba Ölçüsü:
Kalınlık:
1.2 mm - 1 mm
Çene Kalınlığı:
6 mm
Bacak Uzunluğu:
90-20 - 90-40
(90 Serisi Zimba Teli)

RTX1875A

Teknik Özellikler

Akü	: 18V Li-ion Tek Akü 4 Ah
Hız	: 60 Çivi/Dk
Maks. Zimba ve Çivi Kapasitesi	: 100
Maks. Zimba Boyutu	: 40 mm
Maks. Çivi Boyutu	: 50 mm
Ağırlık (Akü hariç)	: 2,70 kg
Koli Adedi	: 4

Akü Grubu 18V Li-ion

	RTX1802	RTX1804	RTX1804P	RTX1805	RTX1808P
Akü	: 2.0 Ah	: 4.0 Ah	: 4.0 Ah	: 5.0 Ah	: 8.0 Ah
Ağırlık	: 400 Gr	: 630 gr	: 550 gr	: 650 gr	: 800 gr
Koli Adedi	: 10	: 20	: 20	: 20	: 20



Şarj Cihazı Grubu 18V Li-ion

	RTX1808	RTX1809	RTX1810
2.0 Ah:	45 dk.	30 dk.	35 dk.
4.0 Ah:	90 dk.	40 dk.	60 dk.
5.0 Ah:	110 dk.	55 dk.	70 dk.
Koli Adedi:	20	20	10



Akülü Boya
Karıştırıcı0-650
D/Dk

M14 Mil Başı

RTX1882

Teknik Özellikler

Akü	: Aküsüz
Karıştırıcı Çapı	: Ø 100 mm
Mil Girişi	: M14
Hız	: 0-650 D/Dk
Ağırlık (Akü hariç)	: 3.42 kg
Koli Adedi	: 2

Akülü Formika
Traşlama

18V

12000 -
28000 D/DkYumuşak
Başlangıç8 mm Dalma
Derinliği2 Adet
Led Işık

RTX2060A

Teknik Özellikler

Akü	: Aküsüz
Pens Ölçüsü	: 6 mm (1/4")
Dalma Derinliği	: 20 mm
Hız	: 12000 - 28000 D/Dk
Ağırlık (Akü hariç)	: 1,40 kg
Koli Adedi	: 10

Akülü Perçin
Tabancası

RTX2032A

Teknik Özellikler

Akü	: 18V Li-ion Tek Akü 4 Ah
Perçin Kapasitesi	: 2.4 - 5.2 mm
Çekme Gücü	: 2040-20000kg/N
Strok Uzunluğu	: 25mm
Ağırlık (Akü hariç)	: 1,86 kg
Koli Adedi	: 6

Akülü Alçıpan
Duvar Zımpara

18V

Hız
Ayarlamalı

RTX2086B

Teknik Özellikler

Akü	: Aküsüz
Zımpara Ölçüsü	: 215 mm
Hız	: 600 - 1200 D/Dk
Ağırlık (Akü hariç)	: 4,50 kg
Koli Adedi	: 2

Akü Grubu 18V Li-ion

	RTX1802	RTX1804	RTX1804P	RTX1805	RTX1808P
Akü	: 2.0 Ah	: 4.0 Ah	: 4.0 Ah	: 5.0 Ah	: 8.0 Ah
Ağırlık	: 400 Gr	: 630 gr	: 650 gr	: 650 gr	: 800 gr
Koli Adedi	: 10	: 20	: 20	: 20	: 20



Şarj Cihazı Grubu 18V Li-ion

	RTX1808	RTX1809	RTX1810
2.0 Ah:	45 dk.	30 dk.	35 dk.
4.0 Ah:	90 dk.	40 dk.	60 dk.
5.0 Ah:	110 dk.	55 dk.	70 dk.
Koli Adedi:	20	Koli Adedi: 20:	Koli Adedi: 10:



Akülü Çok Amaçlı Kesici (Raspalama)



Kolay testere
değişimi

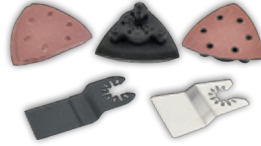

18V



Taşıma Çantalı

5 Adet Aksesuar Hediye

RTX1862A

Teknik Özellikler

Akü	: 18V Li-ion Tek Akü 4 Ah
Hız	: 5000 - 15000 D/Dk
Hızlı Bıçak Değişim	: Var
Raspalama Açısı	: 3.0°
Ağırlık (Akü hariç)	: 1,10 kg
Koli Adedi	: 2

Akülü Yan Tırpan



36V
2 x 18V



2 Adet Akü ile çalışır.

RTX2072

Teknik Özellikler

Akü	: 2x18V (Aküsüz)
Hız	: 8000 D/dk
Kesme Kapasitesi	: Bıçakla: 255 mm Misinayla: 340 mm
Misina Çapı	: 2,0 mm
Ağırlık	: 3.65 kg
Koli Adedi	: 1

Akülü Çim Bıçme



36V
2 x 18V



2 Adet Akü ile çalışır.

RTX2074B

Teknik Özellikler

Akü	: 2x18V (Aküsüz)
Kesme Yüksekliği	: 25 - 37,5 - 50 - 60 - 70 mm
Bıçak Ölçüsü	: 380 mm
Sepet Hacmi	: 36 L
Koli Adedi	: 1

Akülü Ağaç Motoru



Ürün Tanıtım
Videosu



36V
2 x 18V



2 Adet Akü ile çalışır.

RTX1891

Teknik Özellikler

Akü	: 18V Lithium-ion Çift Akü 4 Ah
Pala Boyu	: 350 mm
Zincir Ölçüsü	: 91" - 26 Diş
Ayak Ölçüsü	: 1,1 mm
Yağ Tankı Kapasitesi	: 170 ml
Ağırlık (Akü hariç)	: 3,90 kg
Koli Adedi	: 2

Akü Grubu 18V Li-ion

	RTX1802	RTX1804	RTX1804P	RTX1805	RTX1808P
Akü	: 2.0 Ah	: 4.0 Ah	: 4.0 Ah	: 5.0 Ah	: 8.0 Ah
Ağırlık	: 400 Gr	: 630 gr	: 550 gr	: 650 gr	: 800 gr
Koli Adedi	: 10	: 20	: 20	: 20	: 20



Şarj Cihazı Grubu 18V Li-ion

	RTX1808	RTX1809	RTX1810
2.0 Ah:	45 dk.	30 dk.	35 dk.
4.0 Ah:	90 dk.	40 dk.	60 dk.
5.0 Ah:	110 dk.	55 dk.	70 dk.
Koli Adedi:	20	Koli Adedi: 20:	Koli Adedi: 10:



Akülü Budama Testeresi



18V

0-2200
D/Dk Hız35 mm
Ahşap Kesme

RTX1892A

Teknik Özellikler

Akü	: 18V Li-ion Tek Akü 4 Ah
Hız	: 0-2200 D/Dk
Kesme Kapasitesi	: 35 mm
Ağırlık (Akü hariç)	: 1,20 kg
Koli Adedi	: 10

Akülü Çim ve Çalı Kesme

Ürün Tanıtım
Videosu

18V



1200 D/Dk Hız

92 mm
Çim Kesme

RTX1893A

Teknik Özellikler

Akü	: 18V Li-ion Tek Akü 4 Ah
Hız	: 1200 D/Dk
Çit Kesme Uzunluğu	: 200 mm
Çit Kesme Çapı	: 7,5 mm
Çim Kesme Genişliği	: 92 mm
Ağırlık (Akü hariç)	: 1,10 kg
Koli Adedi	: 1

Akülü Çit Budama

Ürün Tanıtım
Videosu

18V

1100
D/Dk Hız440 mm
Bıçak Uzunluğu

RTX1894A

Teknik Özellikler

Akü	: 18V Li-ion Tek Akü 4 Ah
Hız	: 1100 D/Dk
Bıçak Uzunluğu	: 440 mm
Maksimum Kesme	: 14,5 mm
Ağırlık (Akü hariç)	: 2,20 kg
Koli Adedi	: 2



Akü Grubu 18V Li-ion

	RTX1802	RTX1804	RTX1804P	RTX1805	RTX1808P
Akü	: 2.0 Ah	: 4.0 Ah	: 4.0 Ah	: 5.0 Ah	: 8.0 Ah
Ağırlık	: 400 Gr	: 630 gr	: 550 gr	: 650 gr	: 800 gr
Koli Adedi	: 10	: 20	: 20	: 20	: 20



Şarj Cihazı Grubu 18V Li-ion

	RTX1808	RTX1809	RTX1810
2.0 Ah:	45 dk.	30 dk.	35 dk.
4.0 Ah:	90 dk.	40 dk.	60 dk.
5.0 Ah:	110 dk.	55 dk.	70 dk.
Koli Adedi:	20	Koli Adedi: 20:	Koli Adedi: 10:



Akülü Çim Kenar Kesme

Ürün Tanıtım Videosu



18V



10000 D/Dk Hız



230 mm Çim Kesme



RTX1895A

Teknik Özellikler

Akü	: Aküsüz
Hız	: 10000 D/Dk
Kesme Kapasitesi	: 230 mm
Misina Çapı	: 1.2 mm
Ağırlık (Akü hariç)	: 1,85 kg
Koli Adedi	: 2

Akülü Yaprak Üfleme



18V



12000 D/Dk Hız



110-210 km/s Yüksek Hız

RTX1890A

Teknik Özellikler

Akü	: 18V Li-ion Tek Akü 4 Ah
Hız	: 12000 D/Dk
1. Üfleme Hızı	: 110 km/s
2. Üfleme Hızı	: 210 km/s
Ağırlık (Akü hariç)	: 2,50 kg
Koli Adedi	: 2

Akülü Yaprak Üfleme/Toplama



40 L



Hız Ayarlamalı

36V
2 x 18V



0-210 km/s Yüksek Hız

2 Adet Akü ile çalışır.

RTX1888

Teknik Özellikler

Akü	: 18V Li-ion Tek Akü 4 Ah
Hız	: 0-210 km/s
Maksimum Emiş Gücü	: 10 m ³ /Dk
Torba Kapasitesi	: 40 L
Ağırlık (Akü hariç)	: 3,70 kg
Koli Adedi	: 1

Akülü Çok Fonksiyonlu Dal ve Çit Budama



18V



1400 D/Dk Hız



16 mm Dişler Arası Boşluk



20 cm Pala

RTX1897A

Teknik Özellikler

Akü	: 18V Li-ion Tek Akü 4 Ah
Çit Budama Özellikleri	
Hız	: 1400 D/Dk
Bıçak Uzunluğu	: 400 mm
Dal Kesme Özellikleri	
Pala Boyu	: 200 mm
Teleskopik Kol Uz.	: 210-247 CM
Ağırlık (Akü hariç)	: 3,90 kg
Koli Adedi	: 1

*B Kodlu ürünlerde akü ve şarj ünitesi dahil değildir.

Akü Grubu 18V Li-ion

	RTX1802	RTX1804	RTX1804P	RTX1805	RTX1808P
Akü	: 2.0 Ah	: 4.0 Ah	: 4.0 Ah	: 5.0 Ah	: 8.0 Ah
Ağırlık	: 400 Gr	: 630 gr	: 550 gr	: 650 gr	: 800 gr
Koli Adedi	: 10	: 20	: 20	: 20	: 20



Şarj Cihazı Grubu 18V Li-ion

	RTX1808	RTX1809	RTX1810
2.0 Ah:	45 dk.	30 dk.	35 dk.
4.0 Ah:	90 dk.	40 dk.	60 dk.
5.0 Ah:	110 dk.	55 dk.	70 dk.
Koli Adedi:	20	Koli Adedi: 20:	Koli Adedi: 10:



Akülü Matkap



12V

0-350
0-1300 D/Dk25 Nm
Tork GücüLed
Işıklı Akü

Takılıp çıkartılabilen mandren özelliği sayesinde fonksiyonel kullanım sağlar.

RTX1212

Teknik Özellikler

Akü	: 12V Lithium-ion Çift Akü 1.5 Ah
Hız	: 0-350 D/Dk - 0-1300 D/Dk
Tork Ayarı	: 19+1
Tork Gücü	: 25 Nm
Mandren	: 10 mm
Ağırlık	: 1,09 kg
Koli Adedi	: 5

Akülü Köşe Matkabı



12V



500 D/Dk

12 Nm
Tork Gücü

RTX1219A

Teknik Özellikler

Akü	: 12V Li-ion Tek Akü 1.5 Ah
Hız	: 500 D/Dk
Mandren	: 10 mm
Ahşap Delme	: 10 mm
Metal Delme	: 8 mm
Tork Gücü	: 12 Nm
Ağırlık (Akü hariç)	: 930 gr
Koli Adedi	: 10

Akülü Mini Kalıpcı Taşlama



12V

500-18000
D/Dk2.5 mm
Pens Çapı

Aksesuar Seti Hediye

RTX1234A

Teknik Özellikler

Akü	: 12V Li-ion Tek Akü 1.5 Ah
Hız	: 500 - 18.000 D/Dk
Pens Çapı	: 2.5 mm
Ağırlık (Akü hariç)	: 210 gr
Koli Adedi	: 10

*B Kodlu ürünlerde akü ve şarj ünitesi dahil değildir.

Akü 12V Li-ion

RTX1203

Akü	: 1.5 Ah
Ağırlık	: 180 Gr
Koli Adedi	: 25



Şarj Cihazı 12V Li-ion

RTX1208

Hızlı Şarj (60 Dk.)	
Uyumlu Model	: RTX1203
Koli Adedi	: 25



Lazer Mesafe Ölçer

Özellikler:

Sürekli Ölçüm
Alan Ölçümü
Hacim Ölçümü
Pisagor Ölçümü
Toplama / Çıkarma
Otomatik Arka Işık



Teknik Özellikler	RTM035	RTM037	RTM039
Ölçme Mesafesi	50 m	70 m	100 m
Ölçüm Birimleri	m / inç / ft	m / inç / ft	m / inç / ft
Ölçme Hassasiyeti	±2 mm / m	±2 mm / m	±2 mm / m
Lazer Rengi	Kırmızı	Kırmızı	Kırmızı
Lazer Tipi / Sınıfı	635 <1 mW / Sınıf 2	635 <1 mW / Sınıf 2	635 <1 mW / Sınıf 2
Maks. Hafıza Kayıt	99 Birim	99 Birim	99 Birim
Pil Tipi	2 x 1.5 V AAA	2 x 1.5 V AAA	2 x 1.5 V AAA
Ağırlık	114 gr	114 gr	114 gr
Ölçüler	112 x 50 x 25 mm	112 x 50 x 25 mm	112 x 50 x 25 mm
Koli Adedi	80	80	80

Şarjlı Lazer Mesafe Ölçer

YENİ



Yeşil
Lazer

RTM035G	Teknik Özellikler
Ölçme Mesafesi	: 50 m
Ölçüm Birimleri	: m / inç / ft
Ölçme Hassasiyeti	: ±2 mm / m
Lazer Rengi	: Yeşil
Lazer Tipi / Sınıfı	: 500-800nm / Sınıf 2
Maks. Hafıza Kayıt	: 99 Birim
Pil Tipi	: 850 mAh LI-ION Type C
Ölçüler	: 112 x 50 x 25 mm
Ağırlık	: 114 gr
Koli Adedi	: 80

Şarjlı Lazer Mesafe Ölçer

YENİ



Yeşil
Lazer

RTM037G	Teknik Özellikler
Ölçme Mesafesi	: 70 m
Ölçüm Birimleri	: m / inç / ft
Ölçme Hassasiyeti	: ±2 mm / m
Lazer Rengi	: Yeşil
Lazer Tipi / Sınıfı	: 500-800nm / Sınıf 2
Maks. Hafıza Kayıt	: 99 Birim
Pil Tipi	: 850 mAh LI-ION Type C
Ölçüler	: 112 x 50 x 25 mm
Ağırlık	: 114 gr
Koli Adedi	: 80

Şarjlı Lazer Mesafe Ölçer

YENİ



Yeşil
Lazer

RTM039G

Teknik Özellikler

Ölçme Mesafesi	: 100 m
Ölçüm Birimleri	: m / inç / ft
Ölçme Hassasiyeti	: ± 2 mm / m
Lazer Rengi	: Yeşil
Lazer Tipi / Sınıfı	: 500-800nm / Sınıf 2
Maks. Hafıza Kayıt	: 99 Birim
Pil Tipi	: 850 mAh LI-ION Type C
Ölçüler	: 112 x 50 x 25 mm
Ağırlık	: 114 gr
Koli Adedi	: 80

Lazer Distomat (Kırmızı)

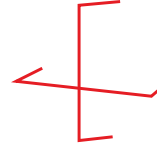

Lazer Yönü:
Dikey / Yatay

15
M
Mesafe IP54

Taşıma Çantalı

Kırmızı
Lazer



*Aydınlatma koşullarına göre farklılık gösterebilir.

RTM052

Teknik Özellikler

Işın Yönü	: Dikey / Yatay
Lazer Tipi	: Kırmızı
Lazer Sınıfı	: Sınıf 2
Hizalama Hassasiyeti	: ± 2 mm / 10 m
Çalışma Mesafesi	: 15 m
Çalışma Mesafesi	: 50 m Dedektörlü
Dengeleme Eğimi	: $4^\circ \pm 1^\circ$
Pil	: 4 x 1.5 V AA
Ölçüler	: 95 x 59 x 82 mm
Ağırlık	: 0,250 kg
Koli Adedi	: 5

Lazer Distomat (Yeşil)

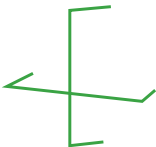

Lazer Yönü:
Dikey / Yatay

30
M
Mesafe IP54

Taşıma Çantalı

Yeşil
Lazer



Ürün Tanıtım
Videosu



*Aydınlatma koşullarına göre farklılık gösterebilir.

RTM055

Teknik Özellikler

Işın Yönü	: Dikey / Yatay
Lazer Tipi	: Yeşil
Lazer Sınıfı	: Sınıf 2
Hizalama Hassasiyeti	: ± 2 mm / 10 m
Çalışma Mesafesi	: 30 m
Çalışma Mesafesi	: 50 m Dedektörlü
Dengeleme Eğimi	: $4^\circ \pm 1^\circ$
Pil	: 4 x 1.5 V AA
Ölçüler	: 95 x 59 x 82 mm
Ağırlık	: 0,250 kg
Koli Adedi	: 5

Teleskopik Tripod



RTM05

Teknik Özellikler

Sehpa Bağlantısı	: 1/4"
Açık Yükseklik	: 150 cm
Ağırlık	: 1,10 kg
Koli Adedi	: 12

Şarjlı Lazer Distomat 3*360



Yeşil
Lazer

RTM058

Teknik Özellikler

Işın Yönü	: Yatay/ Dikey
Lazer Tipi	: Yeşil (3x 360°)
Lazer Sınıfı	: Sınıf 2
Hizalama Hassasiyeti	: ±3 mm / 10 m
Çalışma Mesafesi	: 30 m
Çalışma Mesafesi	: 45 m Dedektörlü
Dengeleme Eğimi	: 4°±1
Pil	: 3,7V Li-Ion pil USB Şarjlı
Ölçüler	: 85 x 115 x 115mm
Ağırlık	: 0,55 Kg
Koli Adedi	: 6

Şarjlı Lazer Distomat 4*360



RTM059

Teknik Özellikler

Işın Yönü	: Yatay/ Dikey
Lazer Tipi	: Yeşil (4x 360°)
Lazer Sınıfı	: Sınıf 2
Hizalama Hassasiyeti	: ±3 mm / 10 m
Çalışma Mesafesi	: 30 m
Çalışma Mesafesi	: 45 m Dedektörlü
Dengeleme Eğimi	: 4°±1
Pil	: 3,7V Li-Ion pil USB Şarjlı
Ölçüler	: 85 x 135 x 150mm
Ağırlık	: 0,65 Kg
Koli Adedi	: 4

Şarjlı Lazer Distomat
ve 3 Nokta Şakül Terazisi

YENİ



RTM050LD

Teknik Özellikler

Lazer Sınıfı	: Sınıf 2
Lazer Dalga Boyu	: 510+ 5nm
Seviyeleme Doğruluğu	: ±3mm/10m
Yatay/Dikey Doğruluk	: ±2mm/10m
Seviyeleme Aralığı	: 4°±1°
Çalışma Mesafesi	: 30 m
Çalışma Mesafesi	: 45 m Dedektörlü
Çalışma Süresi	: Yaklaşık 12 Saat
Pil	: 3,7V Li-ion pil USB Şarjlı
IP Derecesi	: IP54
Ağırlık	: 0,45 kg
Koli Adedi	: 12

Lazer Şakül Terazisi 3 Nokta



Yeşil
Lazer

RTM050

Teknik Özellikler

Işın Sayısı	: 3 Nokta (Noktasal Lazer)
Işın Yönü	: Yukarı/Aşağı/Karşı
Lazer Tipi	: Yeşil
Lazer Sınıfı	: Sınıf 2
Hizalama Hassasiyeti	: ±2 mm / 10 m
Çalışma Mesafesi	: 30 m
Çalışma Mesafesi	: 45 m Dedektörlü
Dengeleme Eğimi	: 4°±1
Pil	: 4 x 1.5 V AA
Ölçüler	: 55 x 95 x 115 mm
Ağırlık	: 0,45 Kg
Koli Adedi	: 20

RTRMAX®



ELEKTRİKLI MAKİNELER



Akülü Matkap

YENİ



16.8V

Otomatik
MandrenHız
AyarlamalıKÖMÜRSÜZ
MOTOR

RTM3516

Teknik Özellikler

Akü	: 16.8V Li-ion Çift Akü 2.0 Ah
Hız	: 0-500 D/Dk - 0-1800 D/Dk
Tork Ayarı	: 20+1
Tork Gücü	: 50 Nm
Mandren	: 10 mm
Ağırlık	: 1,0 kg
Koli Adedi	: 5

Akülü Darbeli Matkap

YENİ



20V

Otomatik
MandrenHız
AyarlamalıKÖMÜRSÜZ
MOTOR

RTM3520

Teknik Özellikler

Akü	: 20V Li-ion Çift Akü 2.0 Ah
Hız	: 0-400 D/Dk - 0-1450 D/Dk
Tork Ayarı	: 20+1
Tork Gücü	: 35 Nm
Mandren	: 10 mm
Ağırlık	: 1,25 kg
Koli Adedi	: 5

Akülü Matkap



18V

30 Nm
Tork Gücü2X
1.5 Ah Li-ion
AküLed
Işıklı

Taşıma Çantalı

RTM350

Teknik Özellikler

Akü	: 18V Lithium-ion Çift Akü 1.5 Ah
Hız	: 0-350 D/Dk - 0-1400 D/Dk
Tork Ayarı	: 20+1
Tork Gücü	: 30 Nm
Mandren	: 10 mm
Ağırlık	: 1,35 kg
Koli Adedi	: 10

Akülü Matkap

YENİ



12V

Otomatik
MandrenHız
AyarlamalıKÖMÜRSÜZ
MOTOR

RTM3512

Teknik Özellikler

Akü	: 12V Li-ion Çift Akü 1.5 Ah
Hız	: 0-400 D/Dk - 0-1450 D/Dk
Tork Ayarı	: 20+1
Tork Gücü	: 30 Nm
Mandren	: 10 mm
Ağırlık	: 0,9 kg
Koli Adedi	: 5

Akülü Mini Vidalama Seti (Li-ion)



Led Işıklı
USB Şarj Bağlantısı

RTM326

Teknik Özellikler

Akü Kapasitesi	: 3.6V / 1.3 Ah Li-ion
Tork	: 3.5 Nm
Hız	: 0 - 180 D/Dk
Ağırlık	: 280 gr
Koli Adedi	: 10

Darbesiz Torklu Matkap



Otomatik Mandren
Ayarlanabilir Tork
Hız Ayarlamalı
Tetik Sabitleme

RTM153

Teknik Özellikler

Güç	: 300 W
Delme Kapasitesi	: 10 mm
Hız	: 0-800 D/Dk
Çalışma Voltajı	: 230 V - 50 Hz
Ağırlık	: 1,30 kg
Koli Adedi	: 10

Darbesiz Matkap



Otomatik Mandren
Hız Ayarlamalı
Tetik Sabitleme

RTM1504

Teknik Özellikler

Güç	: 280 W
Delme Kapasitesi	: 10 mm
Hız	: 0-2600 D/Dk
Çalışma Voltajı	: 230 V - 50 Hz
Ağırlık	: 1,10 kg
Koli Adedi	: 10

Darbesiz Matkap



Otomatik Mandren
Hız Ayarlamalı
Tetik Sabitleme

RTM1520

Teknik Özellikler

Güç	: 450 W
Delme Kapasitesi	: 10 mm
Hız	: 0-3000 D/Dk
Çalışma Voltajı	: 230 V - 50 Hz
Ağırlık	: 1,38 kg
Koli Adedi	: 10

Darbesiz Matkap



RTM1530

Teknik Özellikler

Güç	: 710 W
Delme Kapasitesi	: 10 mm
Hız	: 0-3600 D/Dk
Çalışma Voltajı	: 230 V - 50 Hz
Ağırlık	: 1,67 kg
Koli Adedi	: 10

Darbeli Matkap



RTM1550

Teknik Özellikler

Güç	: 550 W
Delme Kapasitesi	: 13 mm
Hız	: 0-2800 D/Dk
Çalışma Voltajı	: 230 V - 50 Hz
Ağırlık	: 1,77 kg
Koli Adedi	: 10

Darbesiz Matkap



RTM1545HP

Teknik Özellikler

Güç	: 550 W
Delme Kapasitesi	: 13 mm
Hız	: 0-2800 D/Dk
Çalışma Voltajı	: 230 V - 50 Hz
Ağırlık	: 1,6 kg
Koli Adedi	: 10

Darbeli Matkap



Teknik Özellikler

RTM1570

RTM1590

Güç	: 710 W	1050 W
Delme Kapasitesi	: 13 mm	13 mm
Hız	: 0-2800 D/Dk	0-2800 D/Dk
Çalışma Voltajı	: 230 V - 50 Hz	230 V - 50 Hz
Ağırlık	: 1,95 kg	2,20 kg
Koli Adedi	: 10	10

Alçıpan Vidalama



710
Watt

**RTM3110**

Teknik Özellikler

Güç	: 710 W
Tork	: 18 Nm
Vidalama	: 6 mm
Hız	: 0-4000 D/Dk
Çalışma Voltajı	: 230 V - 50 Hz
Ağırlık	: 1,80 kg
Koli Adedi	: 10

Elektrikli Somun Sıkma 1/2"



950
Watt



Lokma Seti Hediyesi

17-19-21-22 mm

RTM3090

Teknik Özellikler

Güç	: 950 W
Tork	: 450 - 550 Nm
Hız	: 2300 D/Dk
Çalışma Voltajı	: 230 V - 50 Hz
Ağırlık	: 3,50 kg
Koli Adedi	: 2

Darbeli Matkap



YENİ



750
Watt

RTM1575HP

Teknik Özellikler

Güç	: 750 W
Delme Kapasitesi	: 13 mm
Hız	: 0-2800 D/Dk
Çalışma Voltajı	: 230 V - 50 Hz
Ağırlık	: 2,06 kg
Koli Adedi	: 5

ElektroPnömatik Kırıcı Delici (SDS Plus)



3.0
JUL



Taşıma Çantalı

800
Watt

RTM226

Teknik Özellikler

Güç	: 800 W
Delme Kapasitesi	: Beton: 26 mm Ahşap: 30 mm Metal: 13 mm
Darbe Gücü	: 3,0 Jul
Darbe Sayısı	: 0-5500 Darbe /Dk
Hız	: 0-1100 D/Dk
Çalışma Voltajı	: 230 V - 50 Hz
Ağırlık	: 3,30 kg
Koli Adedi	: 5

ElektroPnömatik Kırıcı Delici (SDS Plus)



RTM2290

Teknik Özellikler

Güç	: 1050 W
Delme Kapasitesi	: Beton: 26 mm Ahşap: 42 mm Metal: 13 mm
Darbe Gücü	: 3.0 Jul
Darbe Sayısı	: 4960 Darbe /Dk
Hız	: 0-1070 D/Dk
Çalışma Voltajı	: 230 V - 50 Hz
Ağırlık	: 3,30 kg
Koli Adedi	: 4

ElektroPnömatik Kırıcı Delici (SDS Plus)



RTM2335

Teknik Özellikler

Güç	: 1500 W
Delme Kapasitesi	: Beton: 43 mm Ahşap: 32 mm Metal: 13 mm
Darbe Gücü	: 6.0 Jul
Darbe Sayısı	: 4500 Darbe /Dk
Hız	: 950 D/Dk
Çalışma Voltajı	: 230 V - 50 Hz
Ağırlık	: 4,90 kg
Koli Adedi	: 3

ElektroPnömatik Kırıcı Delici (SDS Max)



RTM240

Teknik Özellikler

Güç	: 1500 W
Delme Kapasitesi	: Beton: 40 mm
Darbe Gücü	: 9 Jul
Darbe Sayısı	: 3530 Darbe/Dk
Hız	: 560 D/Dk
Çalışma Voltajı	: 230 V - 50 Hz
Ağırlık	: 7,30 kg
Koli Adedi	: 2

ElektroPnömatik Kırıcı Delici (SDS Max)



RTM271

Teknik Özellikler

Güç	: 1500 W
Delme Kapasitesi	: Beton: 50 mm
Darbe Gücü	: 25 Jul
Darbe Sayısı	: 2300 Darbe / DK.
Hız	: 380 D/Dk
Çalışma Voltajı	: 230 V - 50 Hz
Ağırlık	: 11,50 kg
Koli Adedi	: 1

ElektroPnömatik Kırıcı (SDS Max)

1300
Watt



15
JUL



RTM2715

Teknik Özellikler

Güç	: 1300 W
Darbe Gücü	: 15 Jul
Darbe Sayısı	: 3600 Darbe / DK.
Çalışma Voltajı	: 230 V - 50 Hz
Ağırlık	: 6,40 kg
Koli Adedi	: 2

ElektroPnömatik Kırıcı (SDS Hex)

1700
Watt

YENİ

55
JUL



RTM2765

Teknik Özellikler

Güç	: 1700 W
Darbe Gücü	: 55 Jul
Darbe Sayısı	: 1900 Darbe / DK.
Çalışma Voltajı	: 230 V - 50 Hz
Ağırlık	: 17 kg
Koli Adedi	: 1

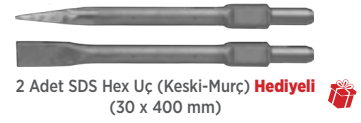

ElektroPnömatik Kırıcı (SDS Hex)

1700
Watt

75
JUL



RTM2780

Teknik Özellikler

Güç	: 1700 W
Darbe Gücü	: 75 Jul
Darbe Sayısı	: 2000 Darbe / DK.
Çalışma Voltajı	: 230 V - 50 Hz
Ağırlık	: 16,60 kg
Koli Adedi	: 1

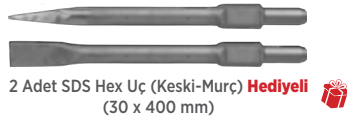

ElektroPnömatik Kırıcı Delici (SDS Max)

1700
Watt

YENİ

45
JUL



RTM2750

Teknik Özellikler

Güç	: 1700 W
Darbe Gücü	: 45 Jul
Darbe Sayısı	: 900 - 2100 Darbe / DK.
Çalışma Voltajı	: 230 V - 50 Hz
Ağırlık	: 11,00 kg
Koli Adedi	: 1

ElektroPnömatik Kırıcı Delici (SDS Plus)



YENİ

1500
Watt5.5
JUL

Taşıma Çantalı

RTM2350HP

Teknik Özellikler

Güç	: 1500 W
Hız	: 0-920 D/Dk
Darbe Gücü	: 5.5 Jul
Darbe Sayısı	: 0-4400 Darbe / DK.
Çalışma Voltajı	: 230 V - 50 Hz
Ağırlık	: 5,40 kg
Koli Adedi	: 1

ElektroPnömatik Kırıcı Delici (SDS Max)



YENİ

1450
Watt12
JUL

Taşıma Çantalı

RTM2450HP

Teknik Özellikler

Güç	: 1450 W
Hız	: 200-680 D/Dk
Darbe Gücü	: 12 Jul
Darbe Sayısı	: 0-3200 Darbe / DK.
Çalışma Voltajı	: 230 V - 50 Hz
Ağırlık	: 6,20 kg
Koli Adedi	: 1

ElektroPnömatik Kırıcı (SDS Max)



YENİ

1350
Watt12
JUL

Taşıma Çantalı

RTM2725HP

Teknik Özellikler

Güç	: 1350 W
Darbe Gücü	: 12 Jul
Darbe Sayısı	: 0-2900 Darbe / DK.
Çalışma Voltajı	: 230 V - 50 Hz
Ağırlık	: 5,20 kg
Koli Adedi	: 1

ElektroPnömatik Kırıcı (SDS Hex)



YENİ

1700
Watt45
JUL

Taşıma Çantalı

RTM2770HP

Teknik Özellikler

Güç	: 1700 W
Darbe Gücü	: 45 Jul
Darbe Sayısı	: 0-1500 Darbe / DK.
Çalışma Voltajı	: 220-240 V - 50 Hz
Ağırlık	: 15,00 kg
Koli Adedi	: 1

Avuç Taşlama

Ürün Tanıtım Videosu



750 Watt



Tozlu ortamlarda motoru koruyan çıkarılabilir toz filtresi



12000 D/Dk



3 Metre Kablo



İnce Ergonomik Gövde

RTM102

Teknik Özellikler

Disk Çapı	: 115 / 125 mm
Güç	: 750 W
Hız	: 12000 D/Dk
Çalışma Voltajı	: 230 V - 50 Hz
Ağırlık	: 2 kg
Koli Adedi	: 10

Avuç Taşlama

750 Watt



Hız Ayarlamalı



3 Metre Kablo

RTM1080

Teknik Özellikler

Disk Çapı	: 115 / 125 mm
Güç	: 750 W
Hız	: 3000 - 11000 D/Dk
Çalışma Voltajı	: 230 V - 50 Hz
Ağırlık	: 2,10 kg
Koli Adedi	: 10

Avuç Taşlama

950 Watt



3 Metre Kablo

RTM1090

Teknik Özellikler

Disk Çapı	: 115 / 125 mm
Güç	: 950 W
Hız	: 11000 D/Dk
Çalışma Voltajı	: 230 V - 50 Hz
Ağırlık	: 2,30 kg
Koli Adedi	: 10

Avuç Taşlama

950 Watt



Hız Ayarlamalı



3 Metre Kablo

RTM1095

Teknik Özellikler

Disk Çapı	: 115 / 125 mm
Güç	: 950 W
Hız	: 4500 - 11000 D/Dk
Çalışma Voltajı	: 230 V - 50 Hz
Ağırlık	: 2,30 kg
Koli Adedi	: 10

Taşlama Makinesi



Hız Ayarlamalı Kolay Kömür Değişimi 3 Metre Kablo

RTM1120

Teknik Özellikler

Disk Çapı	: 115 / 125 mm
Güç	: 1100 W
Hız	: 3000 - 11000 D/Dk
Çalışma Voltajı	: 230 V - 50 Hz
Ağırlık	: 2,50 kg
Koli Adedi	: 6

Avuç Taşlama



Hız Ayarlamalı Kolay Kömür Değişimi

RTM1125HP

Teknik Özellikler

Disk Çapı	: 115 / 125 mm
Güç	: 1010 W
Hız	: 11000 D/Dk
Çalışma Voltajı	: 230 V - 50 Hz
Ağırlık	: 2,22 kg
Koli Adedi	: 4

Avuç Taşlama



Hız Ayarlamalı Kolay Kömür Değişimi

RTM1150HP

Teknik Özellikler

Disk Çapı	: 115 / 125 mm
Güç	: 1400 W
Hız	: 2800 - 11000 D/Dk
Çalışma Voltajı	: 230 V - 50 Hz
Ağırlık	: 2,22 kg
Koli Adedi	: 6

Avuç Taşlama



Hız Ayarlamalı Kolay Kömür Değişimi

RTM1140

Teknik Özellikler

Disk Çapı	: 115 / 125 mm
Güç	: 1400 W
Hız	: 12200 D/Dk
Çalışma Voltajı	: 230 V - 50 Hz
Ağırlık	: 2,50 kg
Koli Adedi	: 4

Avuç Taşlama

1400
WattHız
Ayarlamalı

RTM1145

Teknik Özellikler

Disk Çapı	: 115 / 125 mm
Güç	: 1400 W
Hız	: 4000 - 12200 D/Dk
Çalışma Voltajı	: 230 V - 50 Hz
Ağırlık	: 2,50 kg
Koli Adedi	: 4

Büyük Taşlama

2300
Watt3 Pozisyonlu
tutma sapıEmniyetli
Tetik ButonuKolay Kömür
Değişimi

RTM1180

Teknik Özellikler

Disk Çapı	: 180 mm
Güç	: 2300 W
Hız	: 8400 D/Dk
Çalışma Voltajı	: 230 V - 50 Hz
Ağırlık	: 4,20 kg
Koli Adedi	: 2

Büyük Taşlama

2300
Watt3 Pozisyonlu
tutma sapıEmniyetli
Tetik ButonuKolay Kömür
Değişimi

RTM1230

Teknik Özellikler

Disk Çapı	: 230 mm
Güç	: 2300 W
Hız	: 6500 D/Dk
Çalışma Voltajı	: 230 V - 50 Hz
Ağırlık	: 4,30 kg
Koli Adedi	: 2

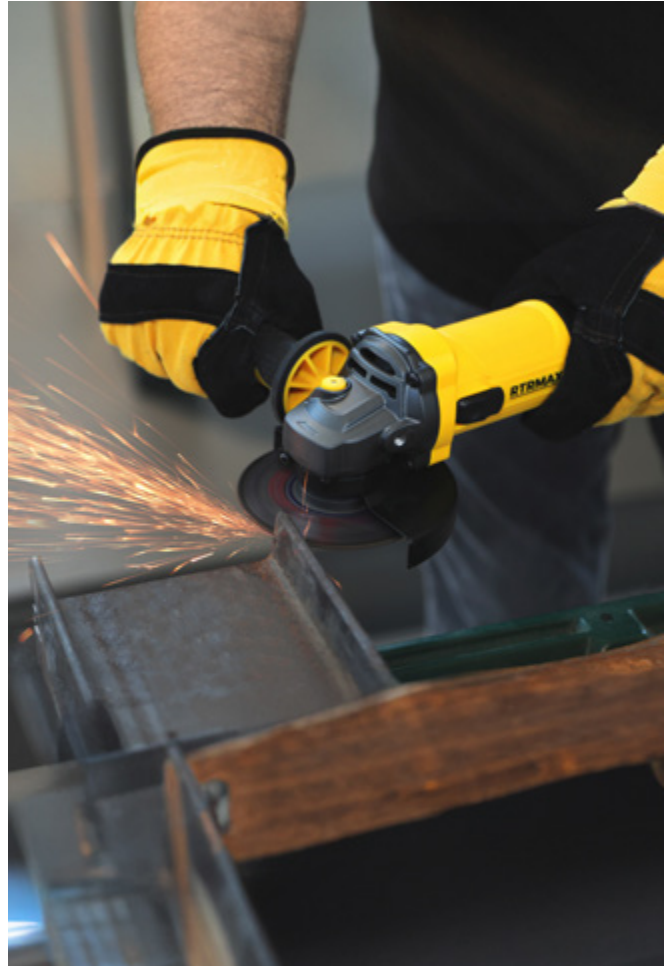

Büyük Taşlama

**RTM1270HP**

Teknik Özellikler

Disk Çapı	: 180 mm
Güç	: 2600 W
Hız	: 8000 D/Dk
Çalışma Voltajı	: 230 V - 50 Hz
Ağırlık	: 6,40 kg
Koli Adedi	: 2

Büyük Taşlama

**RTM1280HP**

Teknik Özellikler

Disk Çapı	: 230 mm
Güç	: 2600 W
Hız	: 6000 D/Dk
Çalışma Voltajı	: 230 V - 50 Hz
Ağırlık	: 6,70 kg
Koli Adedi	: 2

Büyük Taşlama

**RTM127**

Teknik Özellikler

Disk Çapı	: 180 mm
Güç	: 2600 W
Hız	: 8500 D/Dk
Çalışma Voltajı	: 230 V - 50 Hz
Ağırlık	: 5 kg
Koli Adedi	: 2

Büyük Taşlama

**RTM128**

Teknik Özellikler

Disk Çapı	: 230 mm
Güç	: 2600 W
Hız	: 6500 D/Dk
Çalışma Voltajı	: 230 V - 50 Hz
Ağırlık	: 5,20 kg
Koli Adedi	: 2

Orbital Polisaj

YENİ

1000
Watt

RTM1460

Teknik Özellikler

Disk Çapı	: 150 mm
Güç	: 1000 W
Hız	: 2000 - 4800 D/Dk
Orbital Yörüngesi	: 5 mm
Çalışma Voltajı	: 230 V - 50 Hz
Ağırlık	: 3,40 kg
Koli Adedi	: 4

Polisaj

YENİ

1200
Watt

RTM1495

Teknik Özellikler

Disk Çapı	: 180 mm
Güç	: 1200 W
Hız	: 1000 - 3000 D/Dk
Çalışma Voltajı	: 230 V - 50 Hz
Ağırlık	: 2,84 kg
Koli Adedi	: 6

Orbital Polisaj

YENİ

350
WattHız
AyarlamalıKolay Kömür
Değişimi

RTM4770

Teknik Özellikler

Disk Çapı	: 150 mm
Güç	: 350 W
Hız	: 4000 - 10.000 D/Dk
Zımparalama Yörüngesi	: 5 mm
Çalışma Voltajı	: 230 V - 50 Hz
Ağırlık	: 1,55 kg
Koli Adedi	: 4



Kalıpcı Taşlama Kısa

450
Watt6 mm
Pens Çapı

RTM1350

Teknik Özellikler

Güç	: 450 W
Pens Çapı	: 6 mm
Hız	: 27000 D/Dk
Çalışma Voltajı	: 230 V - 50 Hz
Ağırlık	: 1,50 kg
Koli Adedi	: 10

Kalıpcı Taşlama Uzun

450
Watt6 mm
Pens Çapı

RTM1360

Teknik Özellikler

Güç	: 450 W
Pens Çapı	: 6 mm
Hız	: 27000 D/Dk
Çalışma Voltajı	: 230 V - 50 Hz
Ağırlık	: 1,80 kg
Koli Adedi	: 10

Mop Zımpara



RTM1430

Teknik Özellikler

Disk Çapı	: 120 x 100 mm
Güç	: 1300W
Hız	: 900-3700 d/dk
Çalışma Voltajı	: 230 V - 50 Hz
Ağırlık	: 4,50 kg
Koli Adedi	: 2

Şarjlı Mini Taşlama
Gravür Seti

42 Parça Aksesuar

RTM1310

Teknik Özellikler

Akü	: 3,6 V Li-on 2Ah
Hız	: 5000-25000 D/DK
Pens Çapı	: 3,2mm
Şarj Süresi	: 2-3 Saat
Şarj Aleti	: USB (C tipi)
Ağırlık	: 250 gr
Koli Adedi	: 20

Mini Taşlama ve Gravür Seti



RTM132

Teknik Özellikler

Güç	: 135 W
Pens Çapı	: 1.6 - 3.2 mm
Hız	: 10000 - 32000 D/Dk
Çalışma Voltajı	: 230 V - 50 Hz
Ağırlık	: 650 gr
Koli Adedi	: 4

Mini Taşlama ve Gravür Seti



RTM134

Teknik Özellikler

Güç	: 135 W
Pens Çapı	: 0.8 - 3.2 mm
Hız	: 10000 - 33000 D/Dk
Çalışma Voltajı	: 230 V - 50 Hz
Ağırlık	: 630 gr
Koli Adedi	: 10

Zımpara Taş Motoru



RTM415A

Teknik Özellikler

Disk Çapı	: 150 x 16 x 12.7 mm
Güç	: 150 W
Hız	: 2950 D/Dk
Çalışma Voltajı	: 230 V - 50 Hz
Ağırlık	: 5,40 kg
Koli Adedi	: 2

Zımpara Taş Motoru



RTM417A

Teknik Özellikler

Disk Çapı	: 175 x 20 x 16 mm
Güç	: 350 W
Hız	: 2950 D/Dk
Çalışma Voltajı	: 230 V - 50 Hz
Ağırlık	: 7,90 kg
Koli Adedi	: 2

Zımpara Taş Motoru



RTM420A

Teknik Özellikler

Disk Çapı	: 200 x 20 x 16 mm
Güç	: 400 W
Hız	: 2950 D/Dk
Çalışma Voltajı	: 230 V - 50 Hz
Ağırlık	: 9,50 kg
Koli Adedi	: 2

Zımpara Taş Motoru (Sulu)



RTM421A

Teknik Özellikler

Disk Çapı	: 150 x 20 x 12.7 mm
Güç	: 250 W
Hız	: 2950 D/Dk
Çalışma Voltajı	: 230 V - 50 Hz
Ağırlık	: 8,20 kg
Koli Adedi	: 2

Sütunlu Matkap



Ürün Ölçüleri:
20x60x40 cm

RTM613

Teknik Özellikler

Güç	: 350 W
Delme Kapasitesi	: 13 mm
Kademe Sayısı	: 5 Hız Kademeli
Hız	: 580 - 2620 D/Dk
Çalışma Voltajı	: 230 V - 50 Hz
Ağırlık	: 17,70 kg
Koli Adedi	: 1

Sütunlu Matkap



Ürün Ölçüleri:
30x100x65 cm

RTM616

Teknik Özellikler

Güç	: 550 W
Delme Kapasitesi	: 16 mm
Kademe Sayısı	: 12 Hız Kademeli
Hız	: 210 - 2220 D/Dk
Çalışma Voltajı	: 230 V - 50 Hz
Ağırlık	: 54 kg
Koli Adedi	: 1

Profesyonel Tilki Kuyruğu Testere

710
Watt



YENİ

HEDİYE



Yüksek Motor Gücü Hız Ayarlamalı Tetik Sabitleme Hızlı Bıçak Değiştirme Kompakt Tasarım Led Işıklı Pandül Ayarı

RTM9070

Teknik Özellikler

Güç	: 710 W
Ahşap Kesme	: 110 mm
Metal Boru Kesme	: 60 mm
Hız	: 0-2800 D/Dk
Çalışma Voltajı	: 230 V - 50 Hz
Ağırlık	: 2,35 kg
Koli Adedi	: 5

Profesyonel Tilki Kuyruğu Testere

1200
Watt



Paslanmaz Kemik Testere

YTH90628-1

Liste Fiyatı: 4,20 \$



Yüksek Motor Gücü Hız Ayarlamalı Tetik Sabitleme Hızlı Bıçak Değiştirme Kompakt Tasarım Led Işıklı Pandül Ayarı

RTM9075

Teknik Özellikler

Güç	: 1200 W
Ahşap Kesme	: 210 mm
Hız	: 1000-2800 D/Dk
Çalışma Voltajı	: 230 V - 50 Hz
Ağırlık	: 3,50 kg
Koli Adedi	: 4

Dekupaj Testere

450
Watt



45° Sol- Sağ Açılı Kesme Toz Çıkış Haznesi

RTM3650

Teknik Özellikler

Güç	: 450 W
Kesme Derinliği	: 55 mm
Hız	: 3000 D/Dk
Çalışma Voltajı	: 230 V - 50 Hz
Ağırlık	: 1,50 kg
Koli Adedi	: 5

Dekupaj Testere

800
Watt



Talaş üfleme - çekme butonu



Hız Ayarlamalı Toz Çıkış Haznesi Pandül Ayarı 45° Sol- Sağ Açılı Kesme Led Işıklı Lazer

RTM3680

Teknik Özellikler

Güç	: 800 W
Kesme Derinliği	: 110 mm
Hız	: 0-3000 D/Dk
Çalışma Voltajı	: 230 V - 50 Hz
Ağırlık	: 2,40 kg
Koli Adedi	: 10

Profil Kesme



RTM694

Teknik Özellikler

Disk Çapı	: 355 mm
Güç	: 2400 W
Kesme Derinliği	: 120 mm
Hız	: 3800 D/Dk
Çalışma Voltajı	: 230 V - 50 Hz
Ağırlık	: 17,50 kg
Koli Adedi	: 1

Daire Testere



RTM385

Teknik Özellikler

Güç	: 1800 W
Testere Çapı	: 210 x Ø25.4 mm
Kesme Derinliği	: 75 mm
Hız	: 5300 D/Dk
Çalışma Voltajı	: 230 V - 50 Hz
Ağırlık	: 5,40 kg
Koli Adedi	: 2



Tank Zımpara



RTM3780

Teknik Özellikler

Güç	: 1050 W
Zımpara Ölçüsü	: 76 x 533 mm
Hız	: 200 - 380 D/Dk
Çalışma Voltajı	: 230 V - 50 Hz
Ağırlık	: 3,80 kg
Koli Adedi	: 4

Planya



Teknik Özellikler	RTM3970	RTM3990
Güç	: 800 W	900 W
Bıçak Ölçüsü	: 82 mm	82 mm
Planya Derinliği	: 0 - 2.5 mm	0 - 3 mm
Hız	: 17000 D/Dk	17000 D/Dk
Çalışma Voltajı	: 230 V - 50 Hz	230 V - 50 Hz
Ağırlık	: 2,80 kg	3,30 kg
Koli Adedi	: 4	4

Çok Amaçlı Kesici (Raspalama)



RTM1370	Teknik Özellikler
Güç	: 300 W
Raspalama Açısı	: 3 °
Hız	: 1100-21000 D/Dk
Çalışma Voltajı	: 230 V - 50 Hz
Ağırlık	: 1,20 kg
Koli Adedi	: 8

El Freze
(Formika Traşlama)

550 Watt



RTM3784	Teknik Özellikler
Güç	: 550 W
Pens Ölçüsü	: 6 mm
Dalma Derinliği	: 0.40 mm
Hız	: 33000 D/Dk
Çalışma Voltajı	: 230 V - 50 Hz
Ağırlık	: 1,71 kg
Koli Adedi	: 4



Kodu	Açıklama
RTY13701	: Raspalama Bıçağı
RTY13702	: Daldırma Testere, Ahşap
RTY13703	: Daldırma Testere, Metal
RTY13704	: Harç Temizleme
RTY13705	: Derz Bıçağı
RTY13706	: Zımpara Set
RTY13707	: Zımpara Tabanı
RTY13708	: Segman Testere, Ahşap

Mermer Kesme (Sulu)



RTM3890

Teknik Özellikler

Disk Çapı	: 115 mm
Güç	: 1400 W
Hız	: 13000 D/Dk
Çalışma Voltajı	: 230 V - 50 Hz
Ağırlık	: 3,40 kg
Koli Adedi	: 4

Daire Testere



RTM3830

Teknik Özellikler

Güç	: 1400 W
Testere Çapı	: 190 mm
Kesme Derinliği	: 65 mm
Hız	: 5000 D/Dk
Çalışma Voltajı	: 230 V - 50 Hz
Ağırlık	: 4,20 kg
Koli Adedi	: 4

Tek Kollu Freze



RTM3786

Teknik Özellikler

Güç	: 1100 W
Pens Ölçüsü	: 6 - 8 - 12 mm
Dalma Derinliği	: 0 - 2.5 cm
Hız	: 23000 D/Dk
Çalışma Voltajı	: 230 V - 50 Hz
Ağırlık	: 3,50 kg
Koli Adedi	: 2

Çift Kollu Freze



RTM3792

Teknik Özellikler

Güç	: 1800 W
Pens Ölçüsü	: 12 mm
Dalma Derinliği	: 0 - 2.5 cm
Hız	: 0-23000 D/Dk
Çalışma Voltajı	: 230 V - 50 Hz
Ağırlık	: 5,75 kg
Koli Adedi	: 4

Titreşimli Zımpara

320
Watt

Alüminyum Taban 93 x 185 mm Zımpara Ölçüsü Tetik Sabitleme

RTM3730

Teknik Özellikler

Güç	: 320 W
Zımpara Ölçüsü	: 93 x 185 mm
Hız	: 14000 D/Dk
Çalışma Voltajı	: 230 V - 50 Hz
Ağırlık	: 1,80 kg
Koli Adedi	: 10

Titreşimli Zımpara

260
Watt

YENİ



Alüminyum Taban 90 x 180 mm Zımpara Ölçüsü Tetik Sabitleme Hız Ayarlamalı

RTM4730

Teknik Özellikler

Güç	: 260 W
Zımpara Ölçüsü	: 90 x 180 mm
Hız	: 7000-13000 D/Dk
Çalışma Voltajı	: 230 V - 50 Hz
Ağırlık	: 1,70 kg
Koli Adedi	: 5

Titreşimli Zımpara (Avuç İçi)

230
Watt

Alüminyum Taban 110 x 100 mm Zımpara Ölçüsü Tetik Sabitleme

RTM3740

Teknik Özellikler

Güç	: 230 W
Zımpara Ölçüsü	: 110 x 100 mm
Hız	: 13000 D/Dk
Çalışma Voltajı	: 230 V - 50 Hz
Ağırlık	: 1,30 kg
Koli Adedi	: 10

Titreşimli Zımpara (Avuç İçi)

240
Watt

YENİ



Alüminyum Taban 110 x 100 mm Zımpara Ölçüsü Tetik Sabitleme

RTM4740

Teknik Özellikler

Güç	: 240 W
Zımpara Ölçüsü	: 110 x 100 mm
Hız	: 13000 D/Dk
Çalışma Voltajı	: 230 V - 50 Hz
Ağırlık	: 1,20 kg
Koli Adedi	: 8

Titreşimli Zımpara

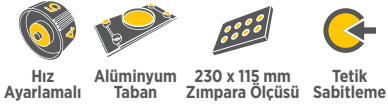
320
Watt

RTM3750

Teknik Özellikler

Güç	: 320 W
Zımpara Ölçüsü	: 230 x 115 mm
Hız	: 6000 - 12000 D/Dk
Çalışma Voltajı	: 230 V - 50 Hz
Ağırlık	: 2,17 kg
Koli Adedi	: 8

Titreşimli Zımpara

380
Watt

YENİ

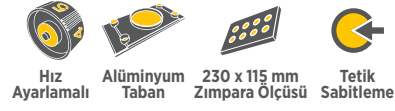

RTM4750

Teknik Özellikler

Güç	: 380 W
Zımpara Ölçüsü	: 115 x 230 mm
Hız	: 7000 - 13000 D/Dk
Çalışma Voltajı	: 230 V - 50 Hz
Ağırlık	: 2,30 kg
Koli Adedi	: 4

Eksantrik Zımpara

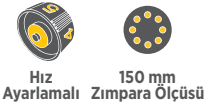
430
Watt

RTM3760

Teknik Özellikler

Güç	: 430 W
Zımpara Ölçüsü	: 150 mm
Hız	: 6000 - 13000 D/Dk
Çalışma Voltajı	: 230 V - 50 Hz
Ağırlık	: 1,91 kg
Koli Adedi	: 8

Eksantrik Zımpara

450
Watt

YENİ

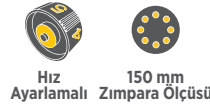

RTM4760

Teknik Özellikler

Güç	: 450 W
Zımpara Ölçüsü	: 150 mm
Hız	: 7000 - 13000 D/Dk
Çalışma Voltajı	: 230 V - 50 Hz
Ağırlık	: 2 kg
Koli Adedi	: 4

Üstten Tablalı Gönye Testere

1100
Watt

- 1100 Watt güçlü motor
- 45° sağ ve sol yönlü kesim özelliği
- Sağa ve sola 15°, 22,5°, 30°, 45°,90° sabit açıda kesim imkanı
- Üst tabla hizalama aparatı ile kusursuz kesim yapabilmek
- Hem üstten hem alttan kesim yapabilmek özelliği
- Alt tablanın yanlarına takılabilen destek aparatı sayesinde uzun malzemeleri dengeli kesebilmek imkanı
- Alt tablaya monteli sıkıştırma mencesi ile güvenli kesim yapabilmek özelliği
- Makine arka kısmında bulunan toz çıkış haznesine elektrik süpürgesi bağlanarak ortam temizliği sağlanabilir



*Testere dahil değildir.



RTM632

Teknik Özellikler

Testere Ölçüsü	: 300 mm
Güç	: 1100 W
Hız	: 2800 D/Dk
Çalışma Voltajı	: 230 V - 50 Hz
Ağırlık	: 25.8 kg
Koli Adedi	: 1

Üstten Tablalı Gönye Testere (Yatarlı)

1100
Watt

- 1100 Watt güçlü motor
- 45° sağ ve sol yönlü kesim özelliği
- 45° sola yatarlı kesim özelliği
- Sağa ve sola 15°, 22,5°, 30°, 45°,90° sabit açıda kesim imkanı
- Üst tabla hizalama aparatı ile kusursuz kesim yapabilmek
- Hem üstten hem alttan kesim yapabilmek özelliği
- Alt tablanın yanlarına takılabilen destek aparatı sayesinde uzun malzemeleri dengeli kesebilmek imkanı
- Alt tablaya monteli sıkıştırma mencesi ile güvenli kesim yapabilmek özelliği
- Makine arka kısmında bulunan toz çıkış haznesine elektrik süpürgesi bağlanarak ortam temizliği sağlanabilir



*Testere dahil değildir.



RTM636

Teknik Özellikler

Testere Ölçüsü	: 300 mm
Güç	: 1100 W
Hız	: 2800 D/Dk
Çalışma Voltajı	: 230 V - 50 Hz
Ağırlık	: 25.8 kg
Koli Adedi	: 1

Üstten Tablalı Gönye Testere

YENİ

1200
Watt



210 mm

45° Sol
Açılı Kesme45° Sol-Sağ
Dönebilen
TablaElektromanyetik
Anahtar

RTM6220

Teknik Özellikler

Testere Ölçüsü	: 210 x 30 x 24T
Güç	: 1200 W
Hız	: 5300 D/Dk
Çalışma Voltajı	: 230 V - 50 Hz
Ağırlık	: 8,50 kg
Koli Adedi	: 1

Üstten Tablalı Gönye Testere

YENİ

2000
Watt



254 mm

RTM6230

Teknik Özellikler

Testere Ölçüsü	: 254 x 30 x 40T
Güç	: 2000 W
Hız	: 5500 D/Dk
Çalışma Voltajı	: 230 V - 50 Hz
Ağırlık	: 11 kg
Koli Adedi	: 1

Üstten Tablalı Gönye Testere (Yatarlı)

YENİ



2000
Watt

45° Sol
Açılı Kesme45° Sol-Sağ
Dönebilen
TablaElektromanyetik
Anahtar

RTM6240

Teknik Özellikler

Testere Ölçüsü	: 305 x 30 x 40T
Güç	: 2000 W
Hız	: 4200 D/Dk
Çalışma Voltajı	: 230 V - 50 Hz
Ağırlık	: 11 kg
Koli Adedi	: 1

Radyal Gönye Testere

YENİ



2000
Watt



255 mm

RTM6250

Teknik Özellikler

Testere Ölçüsü	: 255 x 30 x 60T
Güç	: 2000 W
Hız	: 4500 D/Dk
Çalışma Voltajı	: 230 V - 50 Hz
Ağırlık	: 14,30 kg
Koli Adedi	: 1

Radyal Gönye Testere

YENİ

1800
Watt

RTM6255

Teknik Özellikler

Testere Ölçüsü	: 305 x 30 x 40T
Güç	: 1800 W
Hız	: 3800 D/Dk
Çalışma Voltajı	: 230 V - 50 Hz
Ağırlık	: 20,50 kg
Koli Adedi	: 1

Tezgah Testere

YENİ

2000
Watt

RTM6280

Teknik Özellikler

Testere Ölçüsü	: 255 x 30 x 40T
Güç	: 2000 W
Hız	: 5300 D/Dk
Çalışma Voltajı	: 230 V - 50 Hz
Ağırlık	: 22 kg
Koli Adedi	: 1



Sıcak Hava Tabancası

2000
Watt

300°C / 600°C

Aksesuarlı

RTM303A

Teknik Özellikler

Sıcaklık	: 300°C / 600°C
Güç	: 2000 W
Hız	: 280 / 480 L/Dk
Çalışma Voltajı	: 230 V - 50 Hz
Ağırlık	: 750 gr
Koli Adedi	: 10

Sıcak Hava Tabancası

2000
Watt

50 - 650°C

Aksesuarlı

RTM305

Teknik Özellikler

Sıcaklık	: 50° - 650°C
Güç	: 2000 W
Hız	: 250 - 500 L/Dk
Çalışma Voltajı	: 230 V - 50 Hz
Ağırlık	: 1 kg
Koli Adedi	: 5



Hava Üfleme

600
WattErgonomik
Tutma Sapı15000 D/Dk
Yüksek HızHız
Ayarlamalı

RTM301

Teknik Özellikler

Güç	: 600 W
Hız	: 0-15000 D/Dk
Çalışma Voltajı	: 230 V - 50 Hz
Ağırlık	: 1,70 kg
Koli Adedi	: 4

Kanal Açma

1100
Watt16-35 mm
Kesme
Derinliği

Taşıma Çantalı



25 mm

RTY13974



35 mm

RTY13975

RTM139

Teknik Özellikler

Güç	: 1100 W
Kesme Geniřliđi	: 16 - 35 mm
Kesme Derinliđi	: 16 - 25 - 35 mm
Hız	: 2000 D/Dk
Çalıřma Voltajı	: 230 V - 50 Hz
Ađırlık	: 7,20 kg
Koli Adedi	: 2

Kanal Açma

2000
WattYüksek
Motor Gücü25 - 35 mm
Kesme
Derinliđi

Taşıma Çantalı



35 mm

RTY14004-1

RTM140

Teknik Özellikler

Güç	: 2000 W
Kesme Geniřliđi	: 25 - 35 mm
Kesme Derinliđi	: 25 - 35 mm
Hız	: 2200 D/Dk
Çalıřma Voltajı	: 230 V - 50 Hz
Ađırlık	: 8 kg
Koli Adedi	: 1

Karot

4080
Watt

Karot Uçları

Kodu	Çap (mm)	Uzunluk (mm)	Koli Adedi
RTY6851	: 51	500	20
RTY6863	: 63	500	20
RTY6871	: 71	500	15
RTY6883	: 83	500	10
RTY68102	: 102	500	8
RTY68112	: 112	500	6
RTY68120	: 120	500	5
RTY68127	: 127	500	5
RTY68132	: 132	500	5
RTY68152	: 152	500	4
RTY68160	: 160	500	5
RTY68180	: 180	500	4
RTY68200	: 200	500	4
RTY68220	: 220	500	4

RTM6826

Teknik Özellikler

Güç	: 4080 W
Delme Kapasitesi	: 230 mm
Delme Derinliđi	: 500 mm
Hız	: 560 D/Dk
Çalıřma Voltajı	: 230 V - 50 Hz
Ađırlık	: 23 kg
Koli Adedi	: 1

Karot (Açılı)

4080
WattYüksek
Motor Gücü

RTM6832

Teknik Özellikler

Güç	: 4080 W
Delme Kapasitesi	: 230 mm
Delme Derinliđi	: 500 mm
Hız	: 560 D/Dk
Çalıřma Voltajı	: 230 V - 50 Hz
Ađırlık	: 24 kg
Koli Adedi	: 1

Beton Vibratörü

1500
Watt

- 1500 Watt güçlü motor
- 4000 D/Dk devir sayısı
- 38 - 45 mm şişe seçeneği
- 4 - 6 metre hortum seçeneği
- 0.81 mm vibrasyon genişliği
- Esnek şaft ve kolay bağlantı ile rahat kullanım
- Çift izolasyonlu motor sargısı
- Özellikle beton santralleri ve birçok sektörde kullanım imkanı

Şaft Girişi:
Yarım ay



Vibratör hortumu fiyata dahil değildir.
Vibratör hortumu garanti kapsamı dışındadır.



Beton Vibratör Hortumu

Kodu	Açıklama
RTY391401	Şişe: 38 mm - Hortum: 4 m
RTY391402	Şişe: 45 mm - Hortum: 4 m
RTY391403	Şişe: 38 mm - Hortum: 6 m
RTY391404	Şişe: 45 mm - Hortum: 6 m

RTM3914

Teknik Özellikler

Güç	: 1500 W
Hız	: 4000 D/Dk
Çalışma Voltajı	: 230 V - 50 Hz
Ağırlık	: 6,30 kg
Koli Adedi	: 2

Beton Vibratörü

2300
Watt

- 2300 Watt güçlü motor
- 18000 D/Dk devir sayısı
- 38 - 45 mm şişe seçeneği
- 4 metre hortum
- 0.81 mm vibrasyon genişliği
- Esnek şaft ve kolay bağlantı ile rahat kullanım
- Çift izolasyonlu motor sargısı
- Özellikle beton santralleri ve birçok sektörde kullanım imkanı

Şaft Girişi:
Kare



Vibratör hortumu fiyata dahil değildir.
Vibratör hortumu garanti kapsamı dışındadır.



Beton Vibratör Hortumu

Kodu	Açıklama
RTY391801	Şişe: 38 mm - Hortum: 4 m
RTY391802	Şişe: 45 mm - Hortum: 4 m

RTM3918

Teknik Özellikler

Güç	: 2300 W
Hız	: 18000 D/Dk
Çalışma Voltajı	: 230 V - 50 Hz
Ağırlık	: 5,60 kg
Koli Adedi	: 2

Boya ve Harç Karıştırıcı

1800
Watt2 Kademeli
ŞanzımanHız
AyarlamalıKolay Kömür
DeğişimiTetik
SabitlemeErgonomik
Tuftma KoluØ 140 mm
Karıştırıcı Ucu

M14 Mil Başı

RTM396

Teknik Özellikler

Güç	: 1800 W
Karıştırıcı Çapı	: Ø 140 mm
Hız	: 180-400 / 300-700 D/Dk
Çalışma Voltajı	: 230 V - 50 Hz
Ağırlık	: 6,74 kg
Koli Adedi	: 2

Boya Karıştırıcı

1200
WattHız
AyarlamalıErgonomik
Tuftma KoluØ 120 mm
Karıştırıcı Ucu

M14 Mil Başı

RTM3920

Teknik Özellikler

Güç	: 1200 W
Karıştırıcı Çapı	: Ø 120 mm
Hız	: 0 - 900 D/Dk
Çalışma Voltajı	: 230 V - 50 Hz
Ağırlık	: 4,00 kg
Koli Adedi	: 4

Elektrikli Boya Tabancası

800
Watt110 Din/Sn.
Maks.
Akışkanlık900 ML
Boya Haznesi1100 ML/Dk
HızUltra
Hafif

RTM7060

Teknik Özellikler

Güç	: 800 W
Maksimum Akışkanlık	: 110 DIN/SN.
Boya Haznesi	: 900 ml
Nozle	: 2.0 mm
Hız	: 1100 ml/Dk
Çalışma Voltajı	: 230 V - 50 Hz
Ağırlık	: 2,60 kg
Koli Adedi	: 4

Alçıpan Duvar Zımpara

710
WattHız
AyarlamalıUltra
HafifAyarlanabilir
Uzatma KoluAyarlanabilir
Zımpara
TabanıHızlı
Zımpara
Değişimi

Taşıma Çantalı

*Yedek zımpara çeşitleri (Syf. 104)

RTM3793

Teknik Özellikler

Güç	: 710 W
Zımpara Ölçüsü	: 225 mm
Hız	: 1000 - 2100 D/Dk
Çalışma Voltajı	: 230 V - 50 Hz
Ağırlık	: 4,30 kg
Koli Adedi	: 1

Elektrikli Vinç

500
Watt

RTM425

Teknik Özellikler

Güç	: 500 W
Yük Kapasitesi	: 125 / 250 kg
Halat Uzunluğu	: 20 m
Çalışma Voltajı	: 230 V - 50 Hz
Ağırlık	: 11 kg
Koli Adedi	: 2

Elektrikli Vinç

1000
Watt

RTM450

Teknik Özellikler

Güç	: 1000 W
Yük Kapasitesi	: 250 / 500 kg
Halat Uzunluğu	: 20 m
Çalışma Voltajı	: 230 V - 50 Hz
Ağırlık	: 17,20 kg
Koli Adedi	: 2

Elektrikli Vinç

1300
Watt

RTM480

Teknik Özellikler

Güç	: 1300 W
Yük Kapasitesi	: 400 / 800 kg
Halat Uzunluğu	: 20 m
Çalışma Voltajı	: 230 V - 50 Hz
Ağırlık	: 20 kg
Koli Adedi	: 2

Elektrikli Vinç

1900
Watt

RTM490

Teknik Özellikler

Güç	: 1900 W
Yük Kapasitesi	: 600 / 1200 kg
Halat Uzunluğu	: 20 m
Çalışma Voltajı	: 230 V - 50 Hz
Ağırlık	: 33,60 kg
Koli Adedi	: 1

İnverter Kaynak

160
AmperYERLİ
ÜRETİMÜrün Tanıtım
VideosuDijital
Gösterge
 Hava Soğutmalı
 Omuz Askı Aparatı

RTM515

Teknik Özellikler

Akım Aralığı	: 160A
Elektrot Çapı	: Ø 1.6 - 3.25 mm
Çekilen Güç	: 5.3 Kva
Koruma Sınıfı	: IP21
Çalışma Voltajı	: 230 V - 50 Hz
Ağırlık	: 3,50 Kg
Koli Adedi	: 1

İnverter Kaynak

200
AmperYERLİ
ÜRETİMDijital
Gösterge
 Hava Soğutmalı
 Omuz Askı Aparatı

RTM520

Teknik Özellikler

Akım Aralığı	: 200A
Elektrot Çapı	: 1,6 - 4,0 mm
Çekilen Güç	: 7kva
Koruma Sınıfı	: IP21
Çalışma Voltajı	: 230 V - 50 Hz
Ağırlık	: 3,50 Kg
Koli Adedi	: 1

Akü Şarj Cihazı

12 V

YERLİ
ÜRETİM

RTM504

Teknik Özellikler

Çıkış Voltajı	: 12 V
Çıkış Amperi	: 8 A
Akü Tipi	: Kurşun - Asit
Akü Kapasitesi	: 20 - 105 Ah
Koruma Sınıfı	: IP21
Çalışma Voltajı	: 230 V - 50 Hz
Ağırlık	: 4 kg
Koli Adedi	: 6





HAVALI MAKİNELER

www.RTRMAX.com

Sessiz Hava Kompresörü



RTM7300

Teknik Özellikler

Tank Kapasitesi	: 9 L
Güç	: 1.0 Hp / 0.75 kW
Hız	: 2850 r/min
Basınç	: 8 Bar
Çalışma Voltajı	: 230 V - 50 Hz
Ağırlık	: 12,50 kg
Koli Adedi	: 1

Sessiz Hava Kompresörü



RTM7320

Teknik Özellikler

Tank Kapasitesi	: 24 L
Güç	: 1.0 Hp / 0.75 kW
Hız	: 2850 r/min
Basınç	: 8 Bar
Çalışma Voltajı	: 230 V - 50 Hz
Ağırlık	: 17 kg
Koli Adedi	: 1

Sessiz Hava Kompresörü



RTM7350

Teknik Özellikler

Tank Kapasitesi	: 50 L
Güç	: 1.6 Hp / 1.2 kW
Hız	: 2850 r/min
Basınç	: 8 Bar
Çalışma Voltajı	: 230 V - 50 Hz
Ağırlık	: 28 kg
Koli Adedi	: 1

Sessiz Hava Kompresörü



RTM7380

Teknik Özellikler

Tank Kapasitesi	: 100 L
Güç	: 3.2 Hp / 2.4 kW
Hız	: 2850 r/min
Basınç	: 8 Bar
Çalışma Voltajı	: 230 V - 50 Hz
Ağırlık	: 60 kg
Koli Adedi	: 1

Yüksek Hızlı Yağsız Kompresör

50
Litre

RTM7450

Teknik Özellikler

Tank Kapasitesi	: 50 L
Güç (Hp)	: 2 Hp
Basınç	: 8 Bar
Çalışma Voltajı	: 230 V - 50 Hz
Ağırlık	: 23,50 kg
Koli Adedi	: 1

Yüksek Hızlı Yağsız Kompresör

100
Litre

RTM7460

Teknik Özellikler

Tank Kapasitesi	: 100 L
Güç (Hp)	: 4 Hp
Basınç	: 8 Bar
Çalışma Voltajı	: 230 V - 50 Hz
Ağırlık	: 49,00 kg
Koli Adedi	: 1



Yüksek Hızlı Yağsız Kompresör

100
Litre

RTM7465

Teknik Özellikler

Tank Kapasitesi	: 100 L
Güç (Hp)	: 6 Hp
Basınç	: 8 Bar
Çalışma Voltajı	: 230 V - 50 Hz
Ağırlık	: 64,50 kg
Koli Adedi	: 1

Sessiz Hava Kompresörü



RTM730

Teknik Özellikler

Tank Kapasitesi	: 9 L
Güç	: 0.75 Hp / 0.55 kW
Basınç	: 8 Bar
Hız	: 102 L/Dk
Çalışma Voltajı	: 230 V - 50 Hz
Ağırlık	: 16,40 kg
Koli Adedi	: 1

Sessiz Hava Kompresörü



RTM732

Teknik Özellikler

Tank Kapasitesi	: 24 L
Güç	: 1.0 Hp / 0.75 kW
Basınç	: 8 Bar
Hız	: 135 L/Dk
Çalışma Voltajı	: 230 V - 50 Hz
Ağırlık	: 22,70 kg
Koli Adedi	: 1

Sessiz Hava Kompresörü



RTM735

Teknik Özellikler

Tank Kapasitesi	: 50 L
Güç	: 1.50 Hp / 1.10 kW
Basınç	: 8 Bar
Hız	: 200 L/Dk
Çalışma Voltajı	: 230 V - 50 Hz
Ağırlık	: 35,30 kg
Koli Adedi	: 1

Sessiz Hava Kompresörü



RTM738

Teknik Özellikler

Tank Kapasitesi	: 100 L
Güç	: 3 x 1.0 Hp / 3 x 0.75 kW
Basınç	: 8 Bar
Hız	: 405 L/Dk
Çalışma Voltajı	: 230 V - 50 Hz
Ağırlık	: 78 kg
Koli Adedi	: 1

Hava Kompresörü

24
Litre

Çift Çıkış

Yağsız kullanmayınız.
10/40 veya 20/50 yağ kullanınız.

RTM724

Teknik Özellikler

Tank Kapasitesi	: 24 L
Güç	: 2.5 Hp / 1.9 kW
Basınç	: 8 Bar
Hız	: 185 L/Dk
Çalışma Voltajı	: 230 V - 50 Hz
Ağırlık	: 22 kg
Koli Adedi	: 1

Hava Kompresörü

50
Litre

Çift Çıkış

Yağsız kullanmayınız.
10/40 veya 20/50 yağ kullanınız.

RTM750

Teknik Özellikler

Tank Kapasitesi	: 50 L
Güç	: 2.5 Hp / 1.9 kW
Basınç	: 8 Bar
Hız	: 185 L/Dk
Çalışma Voltajı	: 230 V - 50 Hz
Ağırlık	: 29 kg
Koli Adedi	: 1

Hava Kompresörü

100
Litre

Çift Çıkış

Yağsız kullanmayınız.
10/40 veya 20/50 yağ kullanınız.

RTM792

Teknik Özellikler

Tank Kapasitesi	: 100 L
Güç	: 3.0 Hp / 2.2 kW
Basınç	: 8 Bar
Hız	: 250 L/Dk
Çalışma Voltajı	: 230 V
Ağırlık	: 90 kg
Koli Adedi	: 1

Hava Kompresörü

200
Litre

Çift Çıkış

Yağsız kullanmayınız.
10/40 veya 20/50 yağ kullanınız.

RTM796

Teknik Özellikler

Tank Kapasitesi	: 200 L
Güç	: 3.0 Hp / 2.2 kW
Basınç	: 8 Bar
Hız	: 300 L/Dk
Çalışma Voltajı	: 230 V
Ağırlık	: 105 kg
Koli Adedi	: 1

*Zımba ve çiviler için sayfa 111'e bakınız.

Elektrikli Zimba ve Çivi Çakma Tabancası



RTM4020

Teknik Özellikler

Zimba /Çivi	:	Zimba: 8 - 16 mm
Çakma Kapasitesi	:	Çivi: 15 - 16 mm
Zimba / Çivi Haznesi	:	Zimba: 100 Adet
	:	Çivi: 80 Adet
Atış Hızı	:	20 Adet / Dk.
Çalışma Voltajı	:	230 V - 50 Hz
Ağırlık	:	1,50 kg
Koli Adedi	:	10

Elektrikli U Zimba ve Çivi Çakma Tabancası



RTM4040

Teknik Özellikler

Zimba /Çivi	:	Zimba: 15 - 25 mm
Çakma Kapasitesi	:	Çivi: 15 - 32 mm
Zimba / Çivi Haznesi	:	100 Adet
Atış Hızı	:	20 Adet / Dk.
Çalışma Voltajı	:	230 V - 50 Hz
Ağırlık	:	1,20 kg
Koli Adedi	:	6

Havalı Zimba Çakma Tabancası



RTM0116

Teknik Özellikler

Zimba Çakma Kapasitesi	:	6 - 16 mm
Zimba Haznesi	:	140 Adet
Hava Giriş Nipel	:	1/4"
Basınç	:	3.5 - 5 Bar
Ağırlık	:	900 gr
Koli Adedi	:	10

Havalı Zimba Çakma Tabancası



RTM0120

Teknik Özellikler

Zimba Çakma Kapasitesi	:	6 - 16 mm
Zimba Haznesi	:	140 Adet
Hava Giriş Nipel	:	1/4"
Basınç	:	4-6 Bar
Ağırlık	:	1 kg
Koli Adedi	:	10

*Zimba ve çiviler için sayfa 111'e bakınız.

Havalı U Zimba ve Çivi Çakma Tabancası



Taşıma Çantalı

*Zimba Tipi: 90 Seri

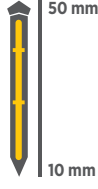
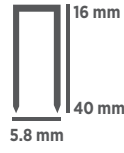

RTM0124

Teknik Özellikler

Zimba /Çivi	: Zimba: 16-40 mm
Çakma Kapasitesi	: Çivi: 10-50 mm
Zimba / Çivi Haznesi	: 100 Adet
Hava Giriş Nipeli	: 1/4"
Basınç	: 8.3 Bar
Ağırlık	: 2 kg
Koli Adedi	: 10

Havalı Çivi Çakma Tabancası



Taşıma Çantalı

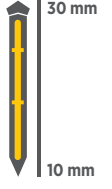

RTM0130

Teknik Özellikler

Çivi Çakma Kapasitesi	: 10 - 30 mm
Çivi Haznesi	: 100 Adet
Hava Giriş Nipeli	: 1/4"
Basınç	: 4 - 8 Bar
Ağırlık	: 1 kg
Koli Adedi	: 10

Havalı Çivi Çakma Tabancası



Taşıma Çantalı

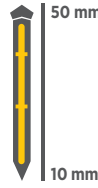

RTM0135

Teknik Özellikler

Çivi Çakma Kapasitesi	: 10 - 50 mm
Çivi Haznesi	: 100 Adet
Hava Giriş Nipeli	: 1/4"
Basınç	: 4 - 8 Bar
Ağırlık	: 1,20 kg
Koli Adedi	: 10

Havalı Çivi Çakma Tabancası



Taşıma Çantalı



RTM0138

Teknik Özellikler

Çivi Çakma Kapasitesi	: 10 - 50 mm
Çivi Haznesi	: 100 Adet
Hava Giriş Nipeli	: 1/4"
Basınç	: 4 - 8 Bar
Ağırlık	: 1,22 kg
Koli Adedi	: 10

Yağsız Mini Hava Kompresörü

6
LitreAyarlanabilir
BasınçUltra
HafifTaşıma
Kolu

RTM720

Teknik Özellikler

Tank Kapasitesi	: 6 L
Güç	: 1.5 Hp / 1.1 kW
Basınç	: 8 Bar
Hız	: 180 L/Dk
Çalışma Voltajı	: 230 V - 50 Hz
Ağırlık	: 9,25 kg
Koli Adedi	: 1

Mini Hava Kompresörü

120
WattAraç
Adaptörü

RTM7212

Teknik Özellikler

Güç	: 120 W
Basınç	: 7 Bar
Hız	: 25 L/Dk
Çalışma Voltajı	: 12 V - 50 Hz
Ağırlık	: 1,07 kg
Koli Adedi	: 8

Mini Hava Kompresörü

180
WattÇift
Piston

RTM7214

Teknik Özellikler

Güç	: 180 W
Basınç	: 10 Bar + Çift Piston
Hız	: 70 L/Dk
Çalışma Voltajı	: 12 V - 50 Hz
Ağırlık	: 2,26 kg
Koli Adedi	: 4



Havalı Kabzalı Tornavida

170 L/Dk
Hava Tüketimi10 mm
Hortum ÇapıSol-Sağ
Döndürme

RTA301

Teknik Özellikler

Uzunluk	: 190 mm
Soket	: 1 / 4"
Vida Çapı	: 6 mm
Maksimum Tork	: 1.30 kg/M
Hız	: 1800 D/Dk
Hortum Çapı	: 9.5 mm
Hava Giriş Nipeli	: 1/4"
Hava Tüketimi	: 170 L/Dk
Çalışma Basıncı	: 90 psi (6.2 atü)
Ağırlık	: 1,20 kg
Koli Adedi	: 10

Havalı Mikro Kalıpcı Taşlama

150 L/Dk
Hava Tüketimi6.5 mm
Hortum Çapı

Teknik Özellikler

RTA405

RTA404

Uzunluk	: 152 mm	115 mm
Pens çapı	: 3 mm	3 mm
Taş çapı	: 20.5 mm	20.5 mm
Güç	: 0.2 Hp	0.25 Hp
Hız	: 56000 D/Dk	70000 D/Dk
Hortum Çapı	: 6.5 mm	6.5 mm
Hava Giriş Nipeli	: 1/4"	1/4"
Hava Tüketimi	: 150 L/Dk	150 L/Dk
Çalışma Basıncı	: 90 psi (6.2 atü)	90 psi (6.2 atü)
Ağırlık	: 200 gr	250 gr
Koli Adedi	: 13	13



Su Tutucular & Mini Yağlayıcı



RTA822



RTA814



RTA804

Ağırlık : 200 gr
Koli Adedi : 100

Teknik Özellikler

RTA814

Hava Giriş Nipeli	: 1/4"
Filtre	: 5U
Çalıştırma Basıncı	: 05-09 atü
Çalıştırma Sıcaklığı	: 5-60 °C
Su Kapasitesi	: 15 ML
Hava Geçirgenliği	: 1100 L/Dk
Ağırlık	: 400 gr
Koli Adedi	: 48

RTRMAX®



BAHÇE MAKİNELERİ



Benzinli Ağaç Motoru

3.0
Hp

56.5 CC / 3 Hp
Motor Gücü

36 Diş Zincir

45 cm Pala

RTM960

Teknik Özellikler

Güç	: 56.5 CC / 3 Hp
Pala Boyu	: 450 mm
Zincir Ölçüsü	: .325" - 36 Diş
Yakıt Tank Kapasitesi	: 500 ml
Yağ Tankı Kapasitesi	: 240 ml
Yağ Tipi	: 20W-50 Motor Yağı
Ağırlık	: 6,50 kg
Koli Adedi	: 1

Benzinli Ağaç Motoru

1.2
Hp

YENİ



25.4 CC / 1.2 Hp
Motor Gücü

22.5 Diş Zincir

30 cm Pala

RTM953

Teknik Özellikler

Güç	: 25.4 CC / 1.2 Hp
Pala Boyu	: 300 mm
Zincir Ölçüsü	: .91" - 22.5 Diş
Yakıt Tank Kapasitesi	: 200 ml
Yağ Tankı Kapasitesi	: 140 ml
Yağ Tipi	: 20W-50 Motor Yağı
Ağırlık	: 3,20 kg
Koli Adedi	: 4

Elektrikli Ağaç Motoru

1600
Watt

28 Diş Zincir

40 cm Pala

Ultra Hafif

RTM9030

Teknik Özellikler

Güç	: 1600 W
Pala Boyu	: 400 mm
Kesim Hızı	: 11 M/sn
Zincir Ölçüsü	: 91" - 28 Diş
Yağ Tankı Kapasitesi	: 150 ml
Çalışma Voltajı	: 230 V - 50 Hz
Ağırlık	: 3,60 kg
Koli Adedi	: 2

Elektrikli Ağaç Motoru

2000
Watt

28 Diş Zincir

40 cm Pala

RTM9040

Teknik Özellikler

Güç	: 2000 W
Pala Boyu	: 400 mm
Kesim Hızı	: 13 M/sn
Zincir Ölçüsü	: 91" - 28 Diş
Yağ Tankı Kapasitesi	: 340 ml
Çalışma Voltajı	: 230 V - 50 Hz
Ağırlık	: 5,00 kg
Koli Adedi	: 2

Zincirler



Teknik Özellikler	RTY822	RTY826	RTY828
Zincir Ölçüsü	: 91"	91"	91"
Ayak Kalınlığı	: 1.3 mm	1.3 mm	1.3 mm
Uzunluk	: 300 mm	350 mm	400 mm
Diş Sayısı	: 22.5 Diş	26 Diş	28.5 Diş
Tip	: 91VS	91VS	91VS
Zincir Tipi	: Yarım Yuvarlak	Yarım Yuvarlak	Yarım Yuvarlak
Koli Adedi	: 100	50	50

Zincirler

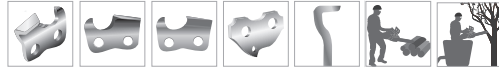

Teknik Özellikler	RTY836	RTY838
Zincir Ölçüsü	: .325"	.325"
Ayak Kalınlığı	: 1.3 mm	1.3 mm
Uzunluk	: 450 mm	500 mm
Diş Sayısı	: 36 Diş	38 Diş
Tip	: 20LP	20LP
Zincir Tipi	: Köşeli	Köşeli
Koli Adedi	: 50	50

Zincirler



Teknik Özellikler	RTY841	RTY843
Zincir Ölçüsü	: 3/8"	3/8"
Ayak Kalınlığı	: 1.3 mm	1.3 mm
Uzunluk	: 450 mm	500 mm
Diş Sayısı	: 34 Diş	36 Diş
Tip	: 72LP	72LP
Zincir Tipi	: Köşeli	Köşeli
Koli Adedi	: 50	50

Zincirler



Teknik Özellikler	RTY851	RTY853	RTY855	RTY858
Zincir Ölçüsü	: 91"	.325"	3/8"	3/8"
Ayak Kalınlığı	: 1.3 mm	1.3 mm	1.3 mm	1.3 mm
Uzunluk	: 100 Fit	100 Fit	100 Fit	100 Fit
Diş Sayısı	: 820 Diş	920 Diş	820 Diş	820 Diş
Tip	: 91VS	20LP	72LP	72DP
Zincir Tipi	: Yarım Yuvarlak	Köşeli	Köşeli	Yarım Yuvarlak
Koli Adedi	: 1	1	1	1

Kılavuzlar

Zincir tarafında meydana gelebilecek aşınma ve yırtılmalara karşı ekstra güçlendirilmiş pala kanalları



Pala burnundaki zincir çarkı zincirin dönüşünü kolaylaştırır, motor performansını artırır, bu sayede zincirin çok az sürtünme ile çalışmasını sağlar.



	RTY845	RTY866	RTY872	RTY878	RTY884	RTY886
Pala Ölçüsü :	91"	91"	.325"	.325"	3/8"	3/8"
Pala Boyu :	30 cm	40 cm	45 cm	50 cm	45 cm	50 cm
Diş Sayısı :	22.5 Diş	28.5 Diş	36 Diş	38 Diş	34 Diş	36 Diş
Kanal Geniřliđi :	1.3 mm	1.3 mm	1.5 mm	1.5 mm	1.5 mm	1.5 mm
Tip :	120SDEA041	160SDEA041	188SLGK095	208SLGK095	188SLHD009	208SLHD009
Koli Adedi :	20	20	20	20	20	20

Zincir Sökme



Kodu : RTY7010
Koli Adedi : 8

Zincir Ekleme



Kodu : RTY7020
Koli Adedi : 8

Ayarlı Zincir Sökme Altlığı



Kodu : RTY7002
Koli Adedi : 500



Akülü Çay Toplama

YENİ

1000
Watt

Akü Taşıma Çantası

Akü
25.2V - 10.4Ah

RTM9653

Teknik Özellikler

Güç	: 1000 W
Hız	: 2500 D/Dk
Kesme Uzunluğu	: 30 cm
Çalışma Voltajı	: 25.2 V - 50 Hz
Ağırlık	: 1,30 kg
Koli Adedi	: 1

Akülü Zincirli Dal Budama

18V

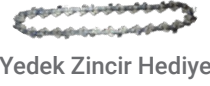
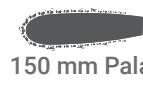

RTM9122

Teknik Özellikler

Akü	: 18V Li-ion Çift Akü 2 Ah
Pala Boyu	: 150 mm
Kesim Hızı	: 5 M/sn
Zincir Ölçüsü	: 18 Diş
Çalışma Süresi	: 45 Dk
Ağırlık	: 1,35 kg
Koli Adedi	: 5

Profesyonel Akülü Budama Makası

36V

Sırt Taşıma
Çantası

- Kömürsüz motor
- 5.2 Ah Lithium batarya
- Sağ ve sol el kullanıma uygun ergonomik dizayn
- 6 - 10 saat çalışma süresi



*Yedek Bıçak Hediye

RTM9145

Teknik Özellikler

Akü	: 36V Lithium-ion Tek Akü 5.2 Ah
Hız	: 25000 D/Dk
Kesme Kapasitesi	: 1. Kademe: 32 mm 2. Kademe: 45 mm
Çalışma Süresi	: 6 - 10 Saat
Ağırlık	: 1,65 kg
Koli Adedi	: 4

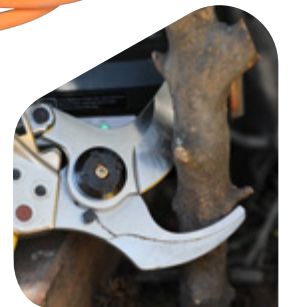

Akülü Ağaç Motoru

Ürün Tanıtım Videosu

36V
2 x 18VX-LION
PERFORMANS SERİSİ

RTX1891

Teknik Özellikler

Akü	: 18V Lithium-ion Çift Akü 4 Ah
Pala Boyu	: 350 mm
Zincir Ölçüsü	: 91" - 26 Diş
Ayak Ölçüsü	: 1,1 mm
Yağ Tankı Kapasitesi	: 170 ml
Ağırlık	: 4,45 kg - 3,80 kg
Koli Adedi	: 2

Akülü Budama Testeresi



Ekstra Uzatma Kolu

RTX1892C

Liste Fiyat: 22,00 \$

18V

0-2200
D/Dk Hız35 mm
Ağaç KesmeX-LION
PERFORMANS SERİSİ

RTX1892B

Teknik Özellikler

Akü	: Aküsüz
Hız	: 0-2200 D/Dk
Kesme Kapasitesi	: 35 mm
Ağırlık	: 1,20 kg
Koli Adedi	: 10

Akülü Çim ve Çalı Kesme

Ürün Tanıtım Videosu



18V



1200 D/Dk Hız

92 mm
Çim KesmeX-LION
PERFORMANS SERİSİ

RTX1893B

Teknik Özellikler

Akü	: Aküsüz
Hız	: 1200 D/Dk
Çit Kesme Uzunluğu	: 200 mm
Çit Kesme Çapı	: 7.5 mm
Çim Kesme Genişliği	: 92 mm
Ağırlık	: 1,30 kg
Koli Adedi	: 1

Akülü Çit Budama

Ürün Tanıtım Videosu



18V

1100
D/Dk Hız440 mm
Bıçak UzunluğuX-LION
PERFORMANS SERİSİ

RTX1894B

Teknik Özellikler

Akü	: Aküsüz
Hız	: 1100 D/Dk
Bıçak Uzunluğu	: 440 mm
Maksimum Kesme	: 14.5 mm
Ağırlık	: 2,20 kg
Koli Adedi	: 2

*B Kodlu ürünlerde akü ve şarj ünitesi dahil değildir.

Akü Grubu 18V Li-ion

RTX1802	RTX1804	RTX1804P	RTX1805	RTX1808P
Akü : 2.0 Ah	: 4.0 Ah	: 4.0 Ah	: 5.0 Ah	: 8.0 Ah
Ağırlık : 380 Gr	: 650 gr	: 550 gr	: 650 gr	: 800 gr



Şarj Cihazı Grubu 18V Li-ion

RTX1808	RTX1809	RTX1810
2.0 Ah : 50 dk.	30 dk. :	35 dk. :
4.0 Ah : 100 dk.	40 dk. :	60 dk. :
5.0 Ah : 125 dk.	55 dk. :	70 dk. :



Akülü Çim Kenar Kesme



RTX1895B		Teknik Özellikler
Akü	: Aküsüz	
Hız	: 10000 D/Dk	
Kesme Kapasitesi	: 230 mm	
Misina Çapı	: 1.6 mm	
Ağırlık	: 1,85 kg	
Koli Adedi	: 2	

Akülü Çok Fonksiyonlu Dal ve Çit Budama



RTX1897B		Teknik Özellikler
Akü	: Aküsüz	
Çit Budama Özellikleri		
Hız	: 1400 D/Dk	
Bıçak Uzunluğu	: 400 mm	
Dal Kesme Özellikleri		
Pala Boyu	: 200 mm	
Teleskopik Kol Uz.	: 210-247 CM	
Ağırlık	: 3,90 kg	
Koli Adedi	: 1	

Akülü Yaprak Üfleme



RTX1890B		Teknik Özellikler
Akü	: Aküsüz	
Hız	: 12000 D/Dk	
1. Üfleme Hızı	: 110 km/s	
2. Üfleme Hızı	: 210 km/s	
Ağırlık	: 2,50 kg	
Koli Adedi	: 2	

Akülü Yaprak Üfleme/Toplama



RTX1888B		Teknik Özellikler
Akü	: Aküsüz	
Hız	: 0-210 km/s	
Maksimum Emiş Gücü	: 10 m³/Dk	
Torba Kapasitesi	: 40 L	
Ağırlık	: 3,70 kg	
Koli Adedi	: 1	

*B Kodlu ürünlerde akü ve şarj ünitesi dahil değildir.

Akü Grubu 18V Li-ion

RTX1802	RTX1804	RTX1804P	RTX1805	RTX1808P
Akü : 2.0 Ah	Akü : 4.0 Ah	Akü : 4.0 Ah	Akü : 5.0 Ah	Akü : 8.0 Ah
Ağırlık : 400 Gr	Ağırlık : 630 gr	Ağırlık : 550 gr	Ağırlık : 650 gr	Ağırlık : 800 gr

Şarj Cihazı Grubu 18V Li-ion

RTX1808	RTX1809	RTX1810
2.0 Ah: 50 dk.	3.0 Ah: 30 dk.	35 dk.
4.0 Ah: 100 dk.	4.0 Ah: 40 dk.	60 dk.
5.0 Ah: 125 dk.	5.0 Ah: 55 dk.	70 dk.

Elektrikli Çim Kenar Kesme



RTM912

Teknik Özellikler

Güç	: 250 W
Kesme Çapı	: 220 mm
Misina Çapı	: 1.2 mm
Hız	: 12500 D/Dk
Çalışma Voltajı	: 230 V - 50 Hz
Ağırlık	: 1,50 kg
Koli Adedi	: 12

Elektrikli Çim Kenar Kesme



RTM915

Teknik Özellikler

Güç	: 450 W
Kesme Çapı	: 280 mm
Misina Çapı	: 1.4 mm
Hız	: 10000 D/Dk
Çalışma Voltajı	: 230 V - 50 Hz
Ağırlık	: 3 kg
Koli Adedi	: 4

Teleskopik
Uzatma Kolu

Elektrikli Çit Budama



RTM925

Teknik Özellikler

Güç	: 550 W
Bıçak Uzunluğu	: 510 mm
Kesme Kapasitesi	: Ø 20 mm
Hız	: 1600 D/Dk
Çalışma Voltajı	: 230 V - 50 Hz
Ağırlık	: 3,80 kg
Koli Adedi	: 4

90° Sağ-Sol
Dönebilen Tutma KoluUltra
Hafif

Elektrikli Çim Biçme



RTM932

Teknik Özellikler

Güç	: 1000 W
Bıçak Ölçüsü	: 320 mm
Kesme Yüksekliği	: 25 - 55 mm
Sepet Hacmi	: 35 L
Çalışma Voltajı	: 230 V - 50 Hz
Ağırlık	: 11,50 kg
Koli Adedi	: 1

ABS Gövdeli

Kesme Yüksekliği

25 - 55 mm

Elektrikli Çim Bıçme



RTM938

Teknik Özellikler

Güç	: 1600 W
Bıçak Ölçüsü	: 380 mm
Kesme Yüksekliği	: 28 - 68 mm
Sepet Hacmi	: 50 L
Çalışma Voltajı	: 230 V - 50 Hz
Ağırlık	: 18 kg
Koli Adedi	: 1

Benzinli Çim Bıçme



RTM9642

Teknik Özellikler

Güç	: 139 CC / 4.0 Hp
Bıçak Ölçüsü	: 460 mm
Kesme Yüksekliği	: 30 - 80 mm
Sepet Hacmi	: 70 L
Yakıt Deposu	: 1.3 L
Yağ Kapasitesi	: 500 ml
Ağırlık	: 23 kg
Koli Adedi	: 1

Benzinli Çim Bıçme



RTM9646

Teknik Özellikler

Güç	: 173 CC / 5.5 Hp
Bıçak Ölçüsü	: 510 mm
Kesme Yüksekliği	: 30 - 80 mm
Sepet Hacmi	: 70 L
Yakıt Deposu	: 1.5 L
Yağ Kapasitesi	: 600 ml
Ağırlık	: 26,50 kg
Koli Adedi	: 1

Benzinli Çim Bıçme (Şanzımanlı)



RTM9650

Teknik Özellikler

Güç	: 173 CC / 5.5 Hp
Bıçak Ölçüsü	: 510 mm
Kesme Yüksekliği	: 30 - 80 mm
Sepet Hacmi	: 70 L
Yakıt Deposu	: 1.3 L
Yağ Kapasitesi	: 500 ml
Ağırlık	: 28 kg
Koli Adedi	: 1

Benzinli Sırt Tipi Tırpan

1.9
Hp

2 Zamanlı Güçlü RTRMAX Motor
1.9 Hp yüksek torklu motor ot, çim, dal kesme vb. işlerde maksimum performans sağlar.

Ergonomik Sırt Askısı
Sırt çantası şekliyle ergonomik yapıya sahiptir. Askı ve kemer sistemiyle sırta oturur ve kullanıcıyı yormaz, çanta cebiyle alet vb. malzemeleri yanınızda taşıyabilirsiniz.



Kolay
Çalıştırma

RTM9636

Teknik Özellikler

Güç	: 52 CC / 1.9 Hp
Kesme Çapı	: 255 mm
Kullanım Tipi	: Sırt Tipi
Şaft Tipi - Çapı	: Düz / 26 mm
Tutma Kolu	: Pilot Tip
Yakıt Deposu	: 1.2 L
Ağırlık	: 11,60 kg
Koli Adedi	: 1

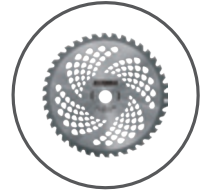

Elmaslı testere
HEDİYE

Ürün Tanıtım
Videosu



Benzinli Sırt Tipi Tırpan

1.9
Hp

2 Zamanlı Güçlü RTRMAX Motor
1.9 Hp yüksek torklu motor ot, çim, dal kesme vb. işlerde maksimum performans sağlar.

Ergonomik Sırt Askısı
Sırt çantası şekliyle ergonomik yapıya sahiptir. Askı ve kemer sistemiyle sırta oturur ve kullanıcıyı yormaz çanta cebiyle alet vb. malzemeleri yanınızda taşıyabilirsiniz.



Kolay
Çalıştırma

RTM9638

Teknik Özellikler

Güç	: 52 CC / 1.9 Hp
Kesme Çapı	: 255 mm
Kullanım Tipi	: Sırt Tipi
Şaft Tipi - Çapı	: Düz / 26 mm
Tutma Kolu	: Pilot Tip
Yakıt Deposu	: 1.2 L
Ağırlık	: 11,60 kg
Koli Adedi	: 1

Benzinli Yan Tırpan

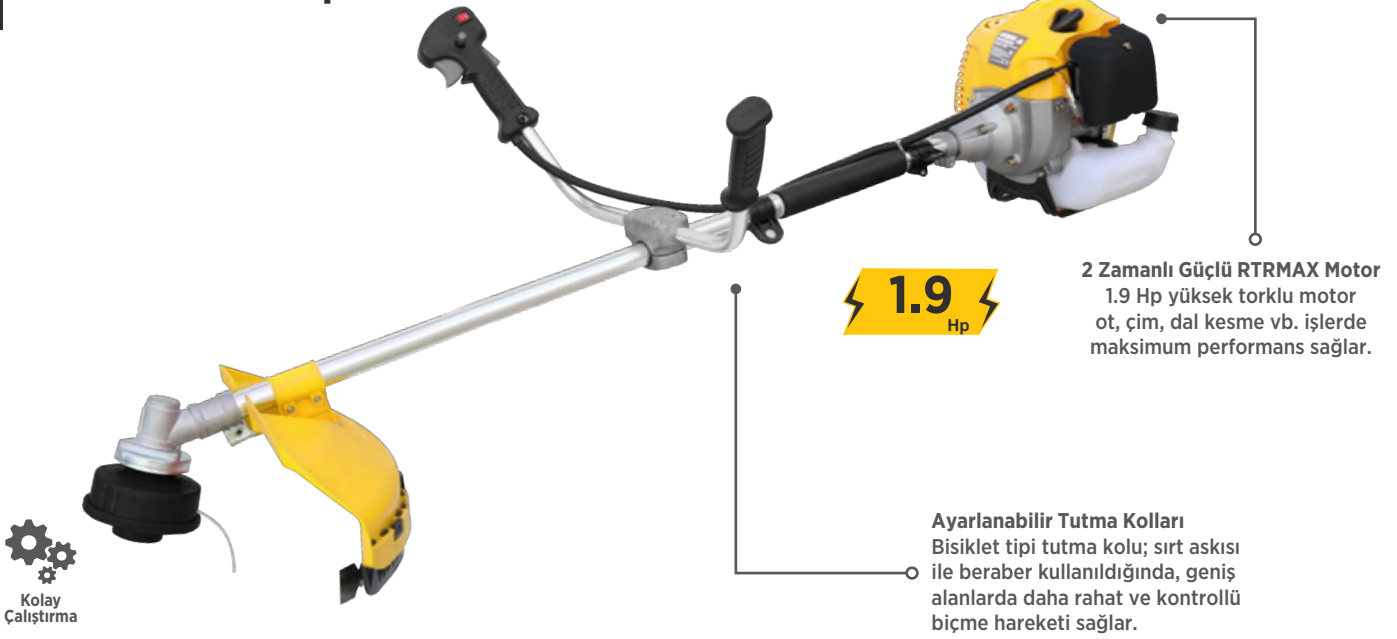

RTM9632

Teknik Özellikler

Güç	: 52 CC / 1.9 Hp
Kesme Çapı	: 255 mm
Kullanım Tipi	: Yan Tip
Şaft Tipi - Çapı	: Düz / 28 mm
Tutma Kolu	: Bisiklet Tipi
Yakıt Deposu	: 1.2 L
Ağırlık	: 7,50 kg
Koli Adedi	: 1



Benzinli Sırt Tipi Tırpan

3.0
Hp

- 3.0 HP (2.3Kw) 2 Zamanlı Güçlü Motor
- 63.3 CC Motor Hacmi
- Hava Soğutmalı Silindir
- Kesme Genişliği 430 mm
- Bıçak Uzunluğu 255 mm
- Şaft Çapı 28 mm
- Kolay Çalıştırma Özelliği
- Yakıt Tank Kapasitesi 1.3 Litre
- Ağırlık 8.00 kg



RTM9635

Teknik Özellikler

Güç	: 63.3 CC / 3.0 Hp
Kesme Çapı	: 255 mm
Kullanım Tipi	: Yan Tipi
Şaft Tipi - Çapı	: Düz / 26 mm
Tutma Kolu	: Bisiklet Tipi
Yakıt Deposu	: 1.3 L
Ağırlık	: 8,00 kg
Koli Adedi	: 1



Benzinli Fonksiyonel Yan Tırpan

Kelebek somunlu hızlı bağlantı
Yeni hızlı bağlantı sistemi; multi sistemin iki parçaya ayrılarak aletlerin değiştirilmesini, kolay taşınmasını ve saklanmasını sağlar. Parçalar herhangi bir avadanlığa gerek duymadan hızlıca tekrar monte edilebilir.



HEDİYE

1.2
Hp



Çit Budama
Başlığı
Ağırlık : 2,21 kg

Dal Budama
Başlığı
Ağırlık : 1,77 kg

Misina ve Metal
Bıçaklı Başlık
Ağırlık : 1,72 kg

RTM9639

Teknik Özellikler

Güç	: 32.6 CC / 1.2 Hp
Kesme Çapı	: 255 mm
Kullanım Tipi	: Yan Tipi
Şaft Tipi - Çapı	: Düz / 26 mm
Tutma Kolu	: Pilot Tip
Yakıt Deposu	: 1.2 L
Ağırlık	: 5,24 kg
Koli Adedi	: 1

Benzinli Sırt Tipi Tırpan

3.0
Hp

- 3.0 HP 2 Zamanlı Güçlü Motor
- 63.3 CC Motor Hacmi
- Esnek ve Sağlam Yatay Şaft
- Yumuşak Sırt Desteği.
- Hava Soğutmalı Silindir
- 1.4 Litre Yakıt Deposu
- Benzin Yağ Karışımı (1 lt - 50 gr)
- 20/50 - Sae 30 Yağ Tipi

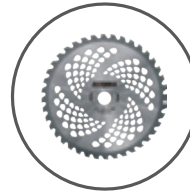

Elmaslı testere
HEDİYE



HEDİYE

RTM9640

Teknik Özellikler

Güç	: 63.3 CC / 3.0 HP
Kesme Çapı	: 255 mm
Kullanım Tipi	: Sırt Tipi
Şaft Tipi - Çapı	: Düz / 26 mm
Tutma Kolu	: Pilot Tipi
Yakıt Deposu	: 1.4 L
Ağırlık	: 10,30 kg
Koli Adedi	: 1

Benzinli Toprak Burgu

2.0
Hp200 mm
burgu ucu
dahildir.

Toprak Burgu Uçları

Kodu	Çap	Uzunluk	Adet
RTY162	150 mm	740 mm	1
RTY163	200 mm	740 mm	1

1 L Benzin
Kapasitesi

RTR520

Teknik Özellikler

Motor Gücü	: 52 CC / 2 Hp
Burgu Çapı	: 80 - 200 mm
Hız	: 6500 D/Dk
Yakıt Deposu	: 1 L
Yağ Tipi	: 2T İki Zamanlı
Ağırlık	: 9,50 kg
Koli Adedi	: 1

Koyun Kırkma

500
WattYedek Bıçak Seti
RTY902Metal
Dişli KutusuHız
Ayarlamalı

Taşıma Çantalı

%10
KDV

RTM923

Teknik Özellikler

Güç	: 500 W
Bıçak Ağzı	: 80 mm
Hız	: 0-2400 D/Dk
Çalışma Voltajı	: 230 V - 50 Hz
Ağırlık	: 2 kg
Koli Adedi	: 5

Adaptörlü Profesyonel
Koyun Kırkma200
Watt

YENİ

%10
KDV

RTM9250

Teknik Özellikler

Güç	: 200 W
Bıçak Ağzı	: 80 mm
Giriş Voltajı	: 220 - 240 V - 50 Hz
Çıkış Voltajı	: 36 V
Bıçak Hızı	: 3300 rpm
Ağırlık	: 1.9 kg (Adaptör Hariç)
Koli Adedi	: 3



Akülü İlaçlama Dezenfekte Pompası

12 V



%10
KDV

RTM9616

Teknik Özellikler

Akü Tipi	: 12V - 8.0 Ah
Pompa Tipi	: 12V Diyafram Pompa
İlaç Deposu	: 16 L
Sıvı Atış Mesafesi (Yatay)	: 4 m
Basınç	: 0.15 - 0.55 Mpa
Şarj Süresi	: 3 Saat
Sürekli Çalışma	: 6 Saat
Ağırlık	: 5,85 kg
Koli Adedi	: 1

Benzinli Sırt Tipi İlaçlama (Pulverizatör)

1.2
Hp



%10
KDV

RTM9610

Teknik Özellikler

Güç	: 26 CC / 1.2 Hp
İlaç Deposu	: 25 L
Sıvı Atış Mesafesi (Yatay)	: 6 m
Sıvı Atış Debisi	: 6 L/Dk
Yakıt Depo Kapasitesi	: 0.61 L
Yağ Tipi	: 2T İki Zamanlı
Ağırlık	: 11 kg
Koli Adedi	: 1



Benzinli Sırt Tipi İlaçlama (Atomizer)

2.9
Hp



%10
KDV

RTM9620

Teknik Özellikler

Güç	: 41.5 CC / 2.90 Hp
İlaç Deposu	: 20 L
Sıvı Atış Mesafesi (Yatay)	: 12 m
Sıvı Atış Debisi	: 14 m
Yakıt Depo Kapasitesi	: 1.35 L
Yağ Tipi	: 2T İki Zamanlı
Ağırlık	: 10,20 kg
Koli Adedi	: 1



Tırpan Bıçakları

Ürün Kodu	Özellikler	Koli Adedi
RTY113	: Üçlü, 250 x 25.4 mm x 1.6 mm	50
RTY117	: Üçlü, 300 x 25.4 mm x 3 mm	20



Tırpan Bıçakları

Ürün Kodu	Özellikler	Koli Adedi
RTY112	: İkilili, 250 x 25.4 mm x 1.6 mm	50
RTY115	: İkilili, 300 x 25.4 mm x 1.6 mm	50



Elmas Tırpan Testeresi

Ürün Kodu	Özellikler	Koli Adedi
RTY125	: 40T, 255 x 25.4 mm x 1.6 mm	50



Kolay Sarım Misina Başlığı

Ürün Kodu	Kafa Özellikleri	Koli Adedi
RTY145	: Kolay Sarım, Dişi Tip	30



Misina Başlığı

Ürün Kodu	Kafa Özellikleri	Koli Adedi
RTY142	: Otomatik, Dişi Tip	30



Tırpan Misinaları (Yuvarlak)

Ürün Kodu	Özellikler	Koli Adedi
RTY530	: 3,0 mm x 56 m	20
RTY533	: 3,3 mm x 46 m	20



Tırpan Misinaları (Yuvarlak)

Ürün Kodu	Özellikler	Koli Adedi
RTY512	: 1,2 mm x 15 m	180
RTY516	: 1,6 mm x 15 m	180
RTY518	: 2,4 mm x 15 m	120
RTY519	: 3,0 mm x 15 m	120
RTY520	: 2,0 mm x 126 m	20



Tırpan Misinaları (Kare)

Ürün Kodu	Özellikler	Koli Adedi
RTY330	: 3,0 mm x 51 m	20
RTY333	: 3,3 mm x 42 m	20
RTY335	: 3,5 mm x 38 m	20
RTY339	: 4,0 mm x 29 m	20



Tırpan Misinaları (Üçgen)

Ürün Kodu	Özellikler	Koli Adedi
RTY230	: 3,0 mm x 67 m	20
RTY233	: 3,3 mm x 55 m	20
RTY235	: 3,5 mm x 48 m	20



Tırpan Misinaları (Burgulu)

Ürün Kodu	Özellikler	Koli Adedi
RTY355	: 3,5 mm x 41 m	20
RTY359	: 4,0 mm x 32 m	20



Tırpan Misinaları (Altıgen)

Ürün Kodu	Özellikler	Koli Adedi
RTY440	: 3,0 mm x 1100 m	2
RTY443	: 3,3 mm x 900 m	2
RTY445	: 3,5 mm x 825 m	2
RTY449	: 4,0 mm x 643 m	2



Tırpan Misinaları (Testere)

Ürün Kodu	Özellikler	Koli Adedi
RTY343	: 3,3 mm x 46 m	20
RTY345	: 3,5 mm x 35 m	20
RTY349	: 4,0 mm x 27 m	20



Tırpan Misinaları (Yuvarlak)

Ürün Kodu	Özellikler	Koli Adedi
RTY540	: 3,0 mm x 1100 m	2
RTY543	: 3,3 mm x 900 m	2



Tırpan Misinaları (Altıgen)

Ürün Kodu	Özellikler	Koli Adedi
RTY430	: 3,0 mm x 56 m	20
RTY433	: 3,3 mm x 46 m	20
RTY435	: 3,5 mm x 41 m	20
RTY439	: 4,0 mm x 32 m	20

JENERATÖR GÖRSELİ GELECEK

Benzinli Jeneratör

3.5
KVAAVR
Otomatik
Voltaj
Regülatörü

RTR3550

Teknik Özellikler

Maksimum Güç	: 3.5 Kva / 2.8 kW
Sürekli Güç	: 3.1 Kva / 2.5 kW
Güç Faktörü	: 0.8 (COS Ø)
Maks. Çıkış Amperi	: 12.2 Ah
Çıkış Voltajı	: 220 V / 12 V
Motor	: OHV, Tek Silindir, Hava Soğutmalı, 4 Zamanlı
Motor Tipi	: 170F
Çalıştırma Şekli	: İpli
Yakıt Tipi	: Kurşunsuz Benzin
Yakıt Kapasitesi	: 15 L
Yakıt Tüketimi	: 1.13 L/S
Yağ Tipi	: 20/50 - Sae30
Ses Seviyesi (7m'de)	: 67 dB
Ağırlık (Net / Brüt)	: 38 / 40 kg

Benzinli Jeneratör

3.5
KVAAVR
Otomatik
Voltaj
Regülatörü

RTR3550E

Teknik Özellikler

Maksimum Güç	: 3.5 Kva / 2.8 kW
Sürekli Güç	: 3.1 Kva / 2.5 kW
Güç Faktörü	: 0.8 (COS Ø)
Maks. Çıkış Amperi	: 12.2 Ah
Çıkış Voltajı	: 220 V / 12 V
Motor	: OHV, Tek Silindir, Hava Soğutmalı, 4 Zamanlı
Motor Tipi	: 170F
Çalıştırma Şekli	: İpli / Marşlı (Akülü)
Yakıt Tipi	: Kurşunsuz Benzin
Yakıt Kapasitesi	: 15 L
Yakıt Tüketimi	: 1.13 L/S
Yağ Tipi	: 20/50 - Sae30
Ses Seviyesi (7m'de)	: 67 dB
Ağırlık (Net / Brüt)	: 45 / 47 kg

Benzinli Jeneratör

6.8
KVAAVR
Otomatik
Voltaj
Regülatörü

RTR6500E

Teknik Özellikler

Maksimum Güç	: 6.8 Kva / 5.5 kW
Sürekli Güç	: 6.2 Kva / 5.0 kW
Güç Faktörü	: 1 (COS Ø)
Maks. Çıkış Amperi	: 22.7 Ah
Çıkış Voltajı	: 220 V / 12 V
Motor	: OHV, Tek Silindir, Hava Soğutmalı, 4 Zamanlı
Motor Tipi	: 190F
Çalıştırma Şekli	: İpli / Marşlı (Akülü)
Yakıt Tipi	: Kurşunsuz Benzin
Yakıt Kapasitesi	: 25 L
Yakıt Tüketimi	: 2.70 L/S
Yağ Tipi	: 20/50 - Sae30
Ses Seviyesi (7m'de)	: 68 dB
Ağırlık (Net / Brüt)	: 83 / 85 kg

Benzinli Jeneratör

6.8
KVAAVR
Otomatik
Voltaj
Regülatörü

RTR6500E3

Teknik Özellikler

Maksimum Güç	: 6.8 Kva / 5.5 kW
Sürekli Güç	: 6.2 Kva / 5.0 kW
Güç Faktörü	: 0.8 (COS Ø)
Maks. Çıkış Amperi	: 7.6 Ah
Çıkış Voltajı	: 380 V - (220 V, 1.7 kW Maks.)
Motor	: OHV, Tek Silindir, Hava Soğutmalı, 4 Zamanlı
Motor Tipi	: 190F
Çalıştırma Şekli	: İpli / Marşlı (Akülü)
Yakıt Tipi	: Kurşunsuz Benzin
Yakıt Kapasitesi	: 25 L
Yakıt Tüketimi	: 2.70 L/S
Yağ Tipi	: 20/50 - Sae30
Ses Seviyesi (7m'de)	: 68 dB
Ağırlık (Net / Brüt)	: 83 / 85 kg

Benzinli Jeneratör



AVR
Otomatik
Voltaj
Regülatörü

**RTR8000E**

Teknik Özellikler

Maksimum Güç	: 8.1 Kva / 6.5 kW
Sürekli Güç	: 7.5 Kva / 6.0 kW
Güç Faktörü	: 1 (COS Ø)
Maks. Çıkış Amperi	: 27.2 Ah
Çıkış Voltajı	: 220 V / 12 V
Motor	: OHV, Tek Silindir, Hava Soğutmalı, 4 Zamanlı
Motor Tipi	: 190F
Çalıştırma Şekli	: İpli / Marşlı (Akülü)
Yakıt Tipi	: Kurşunsuz Benzin
Yakıt Kapasitesi	: 25 L
Yakıt Tüketimi	: 2.70 L/S
Yağ Tipi	: 20/50 - Sae30
Ses Seviyesi (7m'de)	: 68 dB
Ağırlık (Net / Brüt)	: 88 / 90 kg

Benzinli Jeneratör



AVR
Otomatik
Voltaj
Regülatörü

**RTR8000E3**

Teknik Özellikler

Maksimum Güç	: 8.1 Kva / 6.5 kW
Sürekli Güç	: 7.5 Kva / 6.0 kW
Güç Faktörü	: 0.8 (COS Ø)
Maks. Çıkış Amperi	: 9.1 Ah
Çıkış Voltajı	: 380 V - (220 V, 2.0 kW Maks.)
Motor	: OHV, Tek Silindir, Hava Soğutmalı, 4 Zamanlı
Motor Tipi	: 190F
Çalıştırma Şekli	: İpli / Marşlı (Akülü)
Yakıt Tipi	: Kurşunsuz Benzin
Yakıt Kapasitesi	: 25 L
Yakıt Tüketimi	: 2.70 L/S
Yağ Tipi	: 20/50 - Sae30
Ses Seviyesi (7m'de)	: 68 dB
Ağırlık (Net / Brüt)	: 88 / 90 kg

Benzinli Jeneratör



AVR
Otomatik
Voltaj
Regülatörü

**RTR9000E**

Teknik Özellikler

Maksimum Güç	: 9.4 Kva / 7.5 kW
Sürekli Güç	: 8.8 Kva / 7.0 kW
Güç Faktörü	: 1 (COSØ)
Maks. Çıkış Amperi	: 31.8 Ah
Çıkış Voltajı	: 220 V / 12 V
Motor	: OHV, Tek Silindir, Hava Soğutmalı, 4 Zamanlı
Motor Tipi	: 192F
Çalıştırma Şekli	: İpli / Marşlı (Akülü)
Yakıt Tipi	: Kurşunsuz Benzin
Yakıt Kapasitesi	: 25 L
Yakıt Tüketimi	: 3.50 L/S
Yağ Tipi	: 20/50 - Sae30
Ses Seviyesi (7m'de)	: 78 dB
Ağırlık (Net / Brüt)	: 87 / 92 kg

Benzinli Jeneratör



AVR
Otomatik
Voltaj
Regülatörü

**RTR9000E3**

Teknik Özellikler

Maksimum Güç	: 9.4 Kva / 7.5 kW
Sürekli Güç	: 8.8 Kva / 7.0 kW
Güç Faktörü	: 0.8 (COSØ)
Maks. Çıkış Amperi	: 10.6 Ah
Çıkış Voltajı	: 380 V - (220 V, 2.3 kW Maks.)
Motor	: OHV, Tek Silindir, Hava Soğutmalı, 4 Zamanlı
Motor Tipi	: 192F
Çalıştırma Şekli	: İpli / Marşlı (Akülü)
Yakıt Tipi	: Kurşunsuz Benzin
Yakıt Kapasitesi	: 25 L
Yakıt Tüketimi	: 3.50 L/S
Yağ Tipi	: 20/50 - Sae30
Ses Seviyesi (7m'de)	: 78 dB
Ağırlık (Net / Brüt)	: 87 / 92 kg

Dizel Jeneratör

6.0
KVAAVR
Otomatik
Voltaj
Regülatörü

RTR7500DE

Teknik Özellikler

Maksimum Güç	: 6.0 Kva / 4.8 kW
Sürekli Güç	: 5.5 Kva / 4.4 kW
Güç Faktörü	: 1 (COS Ø)
Maks. Çıkış Amperi	: 20 Ah
Çıkış Voltajı	: 220 V
Motor	: Tek Silindir, Hava Soğutmalı, 4 Zamanlı, Direk Enjeksiyonlu Dizel
Motor Tipi	: 186FA
Çalıştırma Şekli	: İpli / Marşlı (Akülü)
Yakıt Tipi	: Euro Dizel
Yakıt Kapasitesi	: 15 L
Yakıt Tüketimi	: 2.70 L/S
Yağ Tipi	: 20/50 - Sae30
Ses Seviyesi (7m'de)	: 85 dB
Ağırlık (Net / Brüt)	: 98 / 102 kg

Dizel Jeneratör

6.5
KVAAVR
Otomatik
Voltaj
Regülatörü

RTR7500DE3

Teknik Özellikler

Maksimum Güç	: 6.5 Kva / 5.2 kW
Sürekli Güç	: 6.0 Kva / 4.8 kW
Güç Faktörü	: 0.8 (COS Ø)
Maks. Çıkış Amperi	: 7.2 Ah
Çıkış Voltajı	: 380 V - (220 V, 1.6 kW Maks.)
Motor	: Tek Silindir, Hava Soğutmalı, 4 Zamanlı, Direk Enjeksiyonlu Dizel
Motor Tipi	: 186FA
Çalıştırma Şekli	: İpli / Marşlı (Akülü)
Yakıt Tipi	: Euro Dizel
Yakıt Kapasitesi	: 15 L
Yakıt Tüketimi	: 2.70 L/S
Yağ Tipi	: 20/50 - Sae30
Ses Seviyesi (7m'de)	: 85 dB
Ağırlık (Net / Brüt)	: 101 / 105 kg





ENDÜSTRİYEL TEMİZLİK MAKİNELERİ

www.RTRMAX.com

Basınçlı Yıkama

1400
Watt

YENİ



RTM707

Teknik Özellikler

Güç	: 1400 W
Maksimum Basınç	: 105 Bar
Çalışma Basıncı	: 70 Bar
Maksimum Su Akış Hızı	: 6.5 L/Dk
Hortum Uzunluğu	: 5 m
Ağırlık	: 4,50 kg
Koli Adedi	: 1

Basınçlı Yıkama

YENİ

1600
Watt

Deterjan haznesi

RTM708

Teknik Özellikler

Güç	: 1600 W
Maksimum Basınç	: 130 Bar
Çalışma Basıncı	: 90 Bar
Maksimum Su Akış Hızı	: 6.5 L/Dk
Hortum Uzunluğu	: 5 m
Ağırlık	: 5,50 kg
Koli Adedi	: 1

Basınçlı Yıkama

Özel Vakum Sistemi

Kovadan, su deposundan vb. su çekişi yapabilir.

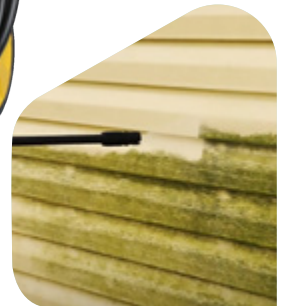

RTM710

Teknik Özellikler

Güç	: 1600 W
Maksimum Basınç	: 135 Bar
Çalışma Basıncı	: 90 Bar
Maksimum Su Akış Hızı	: 6.8 L/Dk
Hortum Uzunluğu	: 5 m
Ağırlık	: 6,50 kg
Koli Adedi	: 1

Basınçlı Yıkama

1700
Watt

Özel Vakum Sistemi

Kovadan, su deposundan vb. su çekişi yapabilir.



Ürün Tanıtım Videosu



Tabanca Ön Çıkış

YTM71114



Basınçlı Hortum

YTM71115



Tabanca

YTM71113

6.6 L/Dk
Maks. Su Akış
Hızı8 M
Hortum
Uzunluğu150 Bar
Maks. BasınçDeterjan
haznesi

RTM711

Teknik Özellikler

Güç	: 1700 W
Maksimum Basınç	: 150 Bar
Çalışma Basıncı	: 100 Bar
Maksimum Su Akış Hızı	: 6.6 L/Dk
Hortum Uzunluğu	: 8 m
Ağırlık	: 11 kg
Koli Adedi	: 1



Basınçlı Yıkama

2100
Watt

Özel Vakum Sistemi

Kovadan, su deposundan vb. su çekişi yapabilir.

7.5 L/Dk
Maks. Su Akış
Hızı5 m
Hortum
Uzunluğu165 Bar
Maks. BasınçDahili Deterjan
Haznesi

İndüksiyon Motor

RTM712

Teknik Özellikler

Güç	: 2100 W
Maksimum Basınç	: 165 Bar
Çalışma Basıncı	: 110 Bar
Maksimum Su Akış Hızı	: 7.5 L/Dk
Hortum Uzunluğu	: 5 m
Ağırlık	: 17 kg
Koli Adedi	: 1



Yüksek Basınçlı Yıkama

2500
Watt

Özel Vakum Sistemi

Kovadan, su deposundan vb. su çeşisi yapabilir.

2.8 L/Dk
Maks. Su Akış
Hızı5 m
Hortum
Uzunluğu195 Bar
Maks. Basınç

RTM714

Teknik Özellikler

Güç	: 2500 W
Maksimum Basınç	: 195 Bar
Çalışma Basıncı	: 130 Bar
Maksimum Su Akış Hızı	: 2.8 L/Dk
Hortum Uzunluğu	: 5 m
Ağırlık	: 16,80 kg
Koli Adedi	: 1



YENİ

Yüksek Basınçlı Yıkama

3200
Watt9.3 L/Dk
Maks. Su Akış
Hızı5 m
Hortum
Uzunluğu225 Bar
Maks. Basınç

RTM716

Teknik Özellikler

Güç	: 3200 W
Maksimum Basınç	: 225 Bar
Çalışma Basıncı	: 150 Bar
Maksimum Su Akış Hızı	: 9.3 L/Dk
Hortum Uzunluğu	: 5 m
Ağırlık	: 25 kg
Koli Adedi	: 1



Profesyonel Yüksek Basınçlı Yıkama

4.0
Hp11 L/Dk
Maks. Su Akış
Hızı10 m
Hortum
Uzunluğu30-150 Bar
Maks. Basınç

RTM7030

Teknik Özellikler

Güç	: 3 kW / 4.0 HP
Çalışma Basıncı	: 30-150 Bar
Maks. Su Akış Hızı	: 11 L/Dk
Hortum Uzunluğu	: 10 m
Çalışma Voltajı	: 220 V
Ağırlık	: 69 kg
Koli Adedi	: 1



YENİ

YERLİ
ÜRETİM

Profesyonel Yüksek Basınçlı Yıkama

7.5
Hp

YENİ



15 L/Dk
Maks. Su Akış
Hızı



10 m
Hortum
Uzunluğu



30-200 Bar
Maks. Basınç

YERLİ
ÜRETİM

RTM7040

Teknik Özellikler

Güç	: 5.5 kW / 7.5 HP
Çalışma Basıncı	: 30-200 Bar
Maks. Su Akış Hızı	: 15 L/Dk
Hortum Uzunluğu	: 10 m
Çalışma Voltajı	: 380 V
Ağırlık	: 86 kg
Koli Adedi	: 1

Profesyonel Yüksek Basınçlı Yıkama

10
Hp

YENİ



15 L/Dk
Maks. Su Akış
Hızı



10 m
Hortum
Uzunluğu



30-250 Bar
Maks. Basınç

YERLİ
ÜRETİM

RTM7050

Teknik Özellikler

Güç	: 7.5 kW / 10 HP
Çalışma Basıncı	: 30-250 Bar
Maks. Su Akış Hızı	: 15 L/Dk
Hortum Uzunluğu	: 10 m
Çalışma Voltajı	: 380 V
Ağırlık	: 110 kg
Koli Adedi	: 1

Profesyonel Sıcak-Soğuk Yüksek Basınçlı Yıkama

7.5
Hp

YENİ



15 L/Dk
Maks. Su Akış
Hızı



10 m
Hortum
Uzunluğu



30-200 Bar
Maks. Basınç

YERLİ
ÜRETİM

RTM7140

Teknik Özellikler

Güç	: 5.5 kW / 7.5 HP
Çalışma Basıncı	: 30-200 Bar
Maks. Su Akış Hızı	: 15 L/Dk
Hortum Uzunluğu	: 10 m
Çalışma Voltajı	: 380 V
Ağırlık	: 178 kg
Koli Adedi	: 1

Profesyonel Sıcak-Soğuk Yüksek Basınçlı Yıkama

10
Hp

YENİ



15 L/Dk
Maks. Su Akış
Hızı



10 m
Hortum
Uzunluğu



30-250 Bar
Maks. Basınç

YERLİ
ÜRETİM

RTM7150

Teknik Özellikler

Güç	: 7.5 kW / 10 HP
Çalışma Basıncı	: 30-250 Bar
Maks. Su Akış Hızı	: 15 L/Dk
Hortum Uzunluğu	: 10 m
Çalışma Voltajı	: 380 V - 50 Hz
Ağırlık	: 186 kg
Koli Adedi	: 1

Sessiz Profesyonel Kuru Tip Süpürge

YENİ

1200
WattYERLİ
ÜRETİM

Aksesuar



RTM8020

Teknik Özellikler

Güç	: 1200 W
Kazan Kapasitesi	: 23 L
Emiş Gücü	: 16 Mbar
Çalışma Voltajı	: 230 V - 50 Hz
Ağırlık	: 6 kg
Koli Adedi	: 1

Islak-Kuru Sanayi Tipi Süpürge

YENİ

1200
WattYERLİ
ÜRETİM

Aksesuar



RTM8025

Teknik Özellikler

Güç	: 1200 W
Kazan Kapasitesi	: 32 L
Çalışma Voltajı	: 230 V - 50 Hz
Ağırlık	: 10 kg
Koli Adedi	: 1

Islak-Kuru Sanayi Tipi Süpürge

YENİ

2400
WattYERLİ
ÜRETİM

Aksesuar



RTM8050

Teknik Özellikler

Güç	: 2400 W
Kazan Kapasitesi	: 72 L
Çalışma Voltajı	: 230 V - 50 Hz
Ağırlık	: 21 kg
Koli Adedi	: 1

Islak-Kuru Sanayi Tipi Süpürge

YENİ

3600
WattYERLİ
ÜRETİM

Aksesuar



RTM8080

Teknik Özellikler

Güç	: 3600 W
Kazan Kapasitesi	: 72 L
Çalışma Voltajı	: 230 V - 50 Hz
Ağırlık	: 23 kg
Koli Adedi	: 1

Endüstriyel Halı ve Koltuk Yıkamalı Süpürge

YENİ

3600
Watt

Aksesuar

RTM8180

Teknik Özellikler

Güç	: 3600 W
Temiz Su Kapasitesi	: 16 L
Kazan Kapasitesi	: 72 L
Çalışma Voltajı	: 230 V - 50 Hz
Ağırlık	: 28 kg
Koli Adedi	: 1

Endüstriyel Halı ve Koltuk Yıkamalı Süpürge

YENİ

2400
Watt

Aksesuar

RTM8150

Teknik Özellikler

Güç	: 2400 W
Temiz Su Kapasitesi	: 16 L
Kazan Kapasitesi	: 72 L
Çalışma Voltajı	: 230 V - 50 Hz
Ağırlık	: 26 kg
Koli Adedi	: 1

Süpürge Aksesuar Seti 5 Parça

YENİ

RTM8001

Koli Adedi : 1

Polikarbon Halı Yıkama Aparatı

YENİ

RTM8002

Koli Adedi : 1

Zemin Cilalama - Ovma Halı Yıkama Otomatı

YENİ



YERLİ
ÜRETİM

RTM7950

Teknik Özellikler

Güç	: 1100 W
Fırça Motor Devri	: 170 D/Dk
Fırça Çapı	: 400 mm
Tank Kapasitesi	: 16 lt
Çalışma Voltajı	: 230 V - 50 Hz
Ağırlık	: 37 kg
Koli Adedi	: 1

Akülü Dar Alan Zemin Temizleme Otomatı

YENİ



YERLİ
ÜRETİM

RTM7850

Teknik Özellikler

Voltaj	: 24 V DC
Fırça Motor Gücü	: 400 W
Fırça Motor Devri	: 150 D/Dk
Fırça Çapı	: 375 mm
Vakum Motor Gücü	: 400 W
Vakum Genişliği	: 450 mm
Temiz Su Hazne Kapasitesi	: 15 lt
Kirli Su Hazne Kapasitesi	: 18 lt
Ağırlık	: 62,7 kg
Koli Adedi	: 1

Akülü Sert Zemin Temizleme Otomatı

YENİ



YERLİ
ÜRETİM

RTM7885

Teknik Özellikler

Voltaj	: 24 V DC
Fırça Motor Gücü	: 550 W
Fırça Motor Devri	: 150 D/Dk
Fırça Çapı	: 510 mm
Vakum Motor Gücü	: 500 W
Vakum Genişliği	: 830 mm
Temiz Su Hazne Kapasitesi	: 50 lt
Kirli Su Hazne Kapasitesi	: 60 lt
Ağırlık	: 154 kg
Koli Adedi	: 1

Akülü Binicili Zemin Temizleme Otomatı

YENİ



YERLİ
ÜRETİM

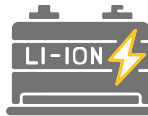

RTM7990

Teknik Özellikler

Voltaj	: 24 V DC
Fırça Motor Gücü	: 500 W (2 Motorlu)
Fırça Motor Devri	: 150 D/Dk
Fırça Çapı	: 510 mm
Vakum Motor Gücü	: 660 W
Vakum Genişliği	: 900 mm
Temiz Su Hazne Kapasitesi	: 85 lt
Kirli Su Hazne Kapasitesi	: 95 lt
Ağırlık	: 160 kg
Koli Adedi	: 1



SU POMPALARI

www.RTRMAX.com

Temiz Su Dalgıç Pompa

YENİ

400
Watt

RTM813

Teknik Özellikler

Güç	: 400 W
Su Basma Yüksekliği	: 7,5 m
Kapasite	: 7,3 ton/saat
Hortum Bağlantısı	: 1" - 1.5"
Kablo Uzunluğu	: 10 m
Ağırlık	: 4 kg
Koli Adedi	: 1

Temiz Su Dalgıç Pompa

800
Watt

RTM845

Teknik Özellikler

Güç	: 800 W
Su Basma Yüksekliği	: 30 m
Kapasite	: 5,4 ton/saat
Hortum Bağlantısı	: 3/4"-1 1/4"
Kablo Uzunluğu	: 10 m
Ağırlık	: 7,50 kg
Koli Adedi	: 4

Temiz Su Dalgıç Pompa

800
Watt

RTM833

Teknik Özellikler

Güç	: 800 W
Su Basma Yüksekliği	: 30 m
Kapasite	: 5,5 ton/saat
Hortum Bağlantısı	: 1" - 1 1/4" - 1 1/2"
Kablo Uzunluğu	: 10 m
Ağırlık	: 8,10 kg
Koli Adedi	: 2

Temiz Su Dalgıç Pompa

1000
Watt

RTM834

Teknik Özellikler

Güç	: 1000 W
Su Basma Yüksekliği	: 40 m
Kapasite	: 5,5 ton/saat
Hortum Bağlantısı	: 1" - 1 1/4" - 1 1/2"
Kablo Uzunluğu	: 10 m
Ağırlık	: 8,10 kg
Koli Adedi	: 2

Temiz Su Dalgıç Pompa



550
Watt

- Gizli şamandıra sistemi
- Sıfırdan emiş yapabilme özelliği

RTM825

Teknik Özellikler

Güç	: 550 W
Su Basma Yüksekliği	: 8 m
Kapasite	: 10 ton/saat
Hortum Bağlantısı	: 3/4"-1 1/4"
Kablo Uzunluğu	: 10 m
Ağırlık	: 5 kg
Koli Adedi	: 4

Kirli Su Dalgıç Pompa



750
Watt

Gizli
şamandıra
sistemi

RTM827

Teknik Özellikler

Güç	: 750 W
Su Basma Yüksekliği	: 8 m
Kapasite	: 13 ton/saat
Hortum Bağlantısı	: 1" - 1 1/4" - 1 1/2"
Kablo Uzunluğu	: 10 M
Ağırlık	: 5,15 kg
Koli Adedi	: 4

Temiz/Kirli Su Dalgıç Pompa



750
Watt

Sıfırdan emiş
yapabilme özelliği

RTM826

Teknik Özellikler

Güç	: 750 W
Su Basma Yüksekliği	: 8.5 m
Kapasite	: 16 ton/saat
Hortum Bağlantısı	: 3/4"-1 1/4"
Kablo Uzunluğu	: 10 m
Ağırlık	: 5 kg
Koli Adedi	: 2

Kirli Su Dalgıç Pompa



750
Watt

RTM837

Teknik Özellikler

Güç	: 750 W
Su Basma Yüksekliği	: 8 m
Kapasite	: 13 ton/saat
Hortum Bağlantısı	: 1" - 1 1/4" - 1 1/2"
Kablo Uzunluğu	: 10 m
Ağırlık	: 6 kg
Koli Adedi	: 4

Temiz/Kirli Su Dalgıç Pompa

YENİ

900
Watt

RTM8390

Teknik Özellikler

Güç	: 900 W
Su Basma Yüksekliği	: 10 m
Kapasite	: 1.9 ton/saat
Hortum Bağlantısı	: 1"- 1.5"
Kablo Uzunluğu	: 10 m
Ağırlık	: 4,80 kg
Koli Adedi	: 4

Kirli Su Dalgıç Pompa

1100
Watt

RTM840

Teknik Özellikler

Güç	: 1100 W
Su Basma Yüksekliği	: 11 m
Kapasite	: 15.5 ton/saat
Hortum Bağlantısı	: 3/4"-1 1/4"
Kablo Uzunluğu	: 10 m
Ağırlık	: 6,80 kg
Koli Adedi	: 4

Foseptik Dalgıç Pompa

1.0
Hp

RTM841

Teknik Özellikler

Güç	: 0.75 kW / 1.0 Hp
Su Basma Yüksekliği	: 9 m
Kapasite	: 15 ton/saat
Hortum Bağlantısı	: 2"
Kablo Uzunluğu	: 8 m
Ağırlık	: 15,80 kg
Koli Adedi	: 1

Foseptik Dalgıç Pompa

1.5
Hp

RTM842

Teknik Özellikler

Güç	: 1.1 kW / 1.5 Hp
Su Basma Yüksekliği	: 8 m
Kapasite	: 15 ton/saat
Hortum Bağlantısı	: 2"
Kablo Uzunluğu	: 8 m
Ağırlık	: 20,00 kg
Koli Adedi	: 1

Parçalayıcı
Bıçak

Foseptik Dalgıç Pompa



2.0
Hp



Parçalayıcı
Bıçak

RTM843

Teknik Özellikler

Güç	: 1.5 kW / 2.0 Hp
Su Basma Yüksekliği	: 12 m
Kapasite	: 22.8 ton/saat
Hortum Bağlantısı	: 2"
Kablo Uzunluğu	: 8 m
Ağırlık	: 20,60 kg
Koli Adedi	: 1

Hidromat



IP54
KORUMA SINIFI



Manometre

RTM852

Teknik Özellikler

Çalışma Basıncı	: 1.5 - 2.2 Bar
Giriş Çıkış Çapı	: 1 x 1"
Koruma Sınıfı	: IP54
Ağırlık	: 970 gr
Koli Adedi	: 12

Hidromat



IP54
KORUMA SINIFI

RTM855

Teknik Özellikler

Çalışma Basıncı	: 1.5 - 2.2 Bar
Giriş Çıkış Çapı	: 1 x 1"
Koruma Sınıfı	: IP54
Ağırlık	: 1,13 kg
Koli Adedi	: 12

Hidromat



IP44
KORUMA SINIFI



Manometre 50 cm Kablo

RTM858

Teknik Özellikler

Çalışma Basıncı	: 1.5 - 2.2 Bar
Giriş Çıkış Çapı	: 1 x 1"
Koruma Sınıfı	: IP44
Ağırlık	: 1,36 kg
Koli Adedi	: 12

Hidrofor

370
Watt

YENİ



Güneş enerjisi su ısıtma sistemlerine uygundur.

RTM8630

Teknik Özellikler

Güç	: 370 W / 0.5 Hp
Su Basma Yüksekliği	: 38 m
Su Emiş Mesafesi	: 8 m
Basınç	: 1.3 - 2.6 Bar
Kapasite	: 2.1 ton/saat
Giriş Çıkış Çapı	: 1" x 1"
Ağırlık	: 9,80 kg
Koli Adedi	: 1

Hidrofor

600
WattManometre
19 L
Tank Kapasite

RTM846

Teknik Özellikler

Güç	: 600 W / 0.8 Hp
Su Basma Yüksekliği	: 35 m
Su Emiş Mesafesi	: 8 m
Basınç	: 1.3 - 2.6 Bar
Kapasite	: 3 ton/saat
Giriş Çıkış Çapı	: 1" x 1"
Ağırlık	: 9,80 kg
Koli Adedi	: 1

Hidrofor

1200
Watt

Manometre

24 L
Tank Kapasite

RTM850

Teknik Özellikler

Güç	: 1200 W / 1.6 Hp
Su Basma Yüksekliği	: 46 m
Su Emiş Mesafesi	: 8 m
Basınç	: 1.5 - 3 Bar
Kapasite	: 3.7 ton/saat
Giriş Çıkış Çapı	: 1" x 1"
Ağırlık	: 11,60 kg
Koli Adedi	: 1

Bahçe Su Pompası

800
WattSağlam
Inox
Gövde1 mt Kablo
Elektromanyetik
Anahtar
%100 Pirinç
Pervane

RTM871

Teknik Özellikler

Güç	: 800 W
Su Basma Yüksekliği	: 40 m
Su Emiş Mesafesi	: 8 m
Basınç	: 3.8 Bar
Kapasite	: 3.5 ton/saat
Giriş Çıkış Çapı	: 1" x 1"
Kablo Uzunluğu	: 1 m
Ağırlık	: 5,35 kg
Koli Adedi	: 2

Su Pompası

1100
Watt

RTM880

Teknik Özellikler

Güç	: 1100 W / 1.5 Hp
Su Basma Yüksekliği	: 16 m
Su Emiş Mesafesi	: 9 m
Kapasite	: 21 ton/saat
Giriş Çıkış Çapı	: 2" x 2"
Ağırlık	: 18,50 kg
Koli Adedi	: 1

Su Pompası

370
Watt

RTM8730

Teknik Özellikler

Güç	: 370 W / 0.5 Hp
Su Basma Yüksekliği	: 35 m
Su Emiş Mesafesi	: 9 m
Kapasite	: 3.5 ton/saat
Giriş Çıkış Çapı	: 1" x 1"
Ağırlık	: 5 kg
Koli Adedi	: 6

Su Pompası

370
Watt

RTM8730

Teknik Özellikler

Güç	: 370 W / 0.5 Hp
Su Basma Yüksekliği	: 35 m
Su Emiş Mesafesi	: 9 m
Kapasite	: 3.5 ton/saat
Giriş Çıkış Çapı	: 1" x 1"
Ağırlık	: 5 kg
Koli Adedi	: 6

Su Pompası

750
Watt

YENİ



RTM8740

Teknik Özellikler

Güç	: 750 W / 1.0 Hp
Su Basma Yüksekliği	: 60 m
Su Emiş Mesafesi	: 8 m
Kapasite	: 3.0 ton/saat
Giriş Çıkış Çapı	: 1" x 1"
Ağırlık	: 9,60 kg
Koli Adedi	: 1

Su Pompası

YENİ

1100
Watt

RTM8750

Teknik Özellikler

Güç	: 1100 W / 1.5 Hp
Su Basma Yüksekliği	: 45 m
Su Emiş Mesafesi	: 9 m
Kapasite	: 3.6 ton/saat
Giriş Çıkış Çapı	: 1" x 1"
Ağırlık	: 14,4 kg
Koli Adedi	: 1

Su Pompası

YENİ

750
Watt

RTM8760

Teknik Özellikler

Güç	: 750 W / 1.0 Hp
Su Basma Yüksekliği	: 46 m
Su Emiş Mesafesi	: 9 m
Kapasite	: 3.5 ton/saat
Giriş Çıkış Çapı	: 1" x 1"
Ağırlık	: 14 kg
Koli Adedi	: 1

Su Pompası

YENİ

750
Watt

RTM8780

Teknik Özellikler

Güç	: 750 W / 1.0 Hp
Su Basma Yüksekliği	: 30 m
Su Emiş Mesafesi	: 9 m
Kapasite	: 1.2 ton/saat
Giriş Çıkış Çapı	: 1" x 1"
Ağırlık	: 12 kg
Koli Adedi	: 1

Su Pompası

YENİ

1100
Watt

RTM8810

Teknik Özellikler

Güç	: 1100 W / 1.5 Hp
Su Basma Yüksekliği	: 16 m
Su Emiş Mesafesi	: 9 m
Kapasite	: 3.5 ton/saat
Giriş Çıkış Çapı	: 2" x 2"
Ağırlık	: 19 kg
Koli Adedi	: 1

Benzinli Su Pompası

3.0
Hp

RTR015

Teknik Özellikler

Motor Tipi	: Tek Silindir, Hava Soğutmalı, 4 Zamanlı
Motor Gücü	: 3.0 Hp
Giriş-Çıkış Çapı	: 40 mm (1,5")
Maksimum Su Basma	: 20 M
Su Emiş Derinliği	: 4 M
Kapasite	: 18 ton/saat
Yakıt Deposu	: 1.1 L
Yağ Tipi	: 20/50 - Sae30
Ağırlık	: 12 kg
Koli Adedi	: 1

Benzinli Su Pompası

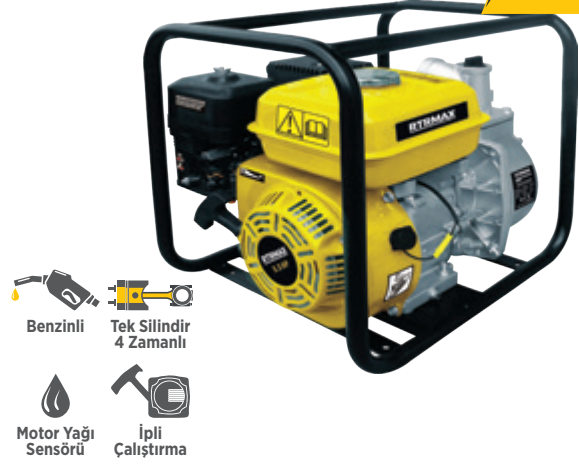
6.5
Hp

RTR020

Teknik Özellikler

Motor Tipi	: OHV, Tek Silindir, Hava Soğutmalı, 4 Zamanlı
Motor Gücü	: 6.5 Hp
Giriş-Çıkış Çapı	: 50 mm (2")
Maksimum Su Basma	: 26 M
Su Emiş Derinliği	: 8 M
Kapasite	: 36 ton/saat
Yakıt Deposu	: 3.6 L
Yağ Tipi	: 20/50 - Sae30
Ağırlık	: 21,50 kg
Koli Adedi	: 1

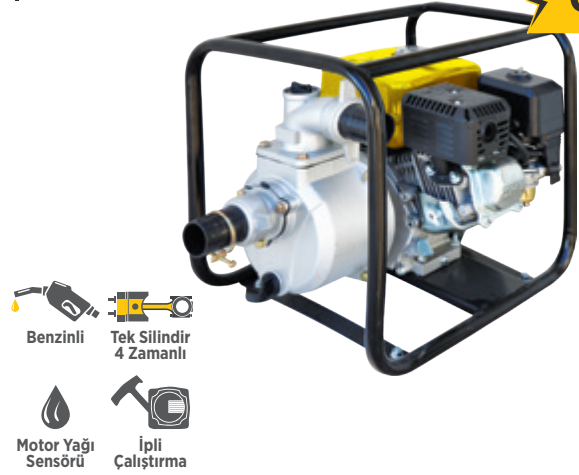

Benzinli Su Pompası

6.5
Hp

RTR030

Teknik Özellikler

Motor Tipi	: OHV, Tek Silindir, Hava Soğutmalı, 4 Zamanlı
Motor Gücü	: 6.5 Hp
Giriş-Çıkış Çapı	: 80 mm (3")
Maksimum Su Basma	: 26 M
Su Emiş Derinliği	: 8 M
Kapasite	: 60 ton/saat
Yakıt Deposu	: 3.6 L
Yağ Tipi	: 20/50 - Sae30
Ağırlık	: 23 kg
Koli Adedi	: 1

Derin Kuyu Dalgıç Pompa



Monofaze

RTM886

Teknik Özellikler

Güç	: 1100 W / 1.5 Hp
Su Basma Yüksekliği	: 85 m
Kapasite	: 4.8 ton/saat
Kademe Sayısı	: 12
Hortum Bağlantısı	: 1-1/4"
Kablo Uzunluğu	: 1.5 m
Pompa Dış Çapı	: 96 mm
Ağırlık	: 17 kg
Koli Adedi	: 1

Derin Kuyu Dalgıç Pompa



Monofaze

RTM887

Teknik Özellikler

Güç	: 1100 W / 1.5 Hp
Su Basma Yüksekliği	: 85 m
Kapasite	: 4.8 ton/saat
Kademe Sayısı	: 12
Hortum Bağlantısı	: 1-1/4"
Kablo Uzunluğu	: 1.5 m
Pompa Dış Çapı	: 96 mm
Ağırlık	: 17 kg
Koli Adedi	: 1

Derin Kuyu Dalgıç Pompa
(Trifaze)

Trifaze

Teknik Özellikler

RTM885**RTM8860**

Güç	: 2200 W / 3.0 Hp	1100 W / 1.5 Hp
Su Basma Yüksek.	: 154 m	100 m
Kapasite	: 4.8 ton/saat	6.7 ton/saat
Kademe Sayısı	: 22	12
Hortum Bağlantısı	: 2"	1-1 / 4"
Kablo Uzunluğu	: 1.5 m	1.5 m
Pompa Dış Çapı	: 96 mm	92 mm
Ağırlık	: 27 kg	1.5 m
Koli Adedi	: 1	1

Derin Kuyu Dalgıç Pompa



Monofaze

RTM8880

Teknik Özellikler

Güç	: 2200 W / 3.0 Hp
Su Basma Yüksekliği	: 174 m
Kapasite	: 6.7 ton/saat
Kademe Sayısı	: 22
Hortum Bağlantısı	: 2"
Kablo Uzunluğu	: 1.5 m
Pompa Dış Çapı	: 92 mm
Ağırlık	: 25 kg
Koli Adedi	: 1

Konsept Satış Noktamız Olun!



STANT PAKETLERİ

İKİLİ STANT PAKETİ

STOK KODU: SET200

*Stant Paketleri güncel ürün listesi için müşteri temsilcinizle görüşünüz.



LAZER ÖLÇÜM ALETLERİ STANT PAKETİ



STOK KODU: SET018

SU POMPALARI STANT PAKETİ



STOK KODU: SET100

STANT PAKETLERİ

KIRICI DELİCİ STANT PAKETİ



STOK KODU: SET019

*Stant Paketleri güncel ürün listesi için müşteri temsilcinizle görüşünüz.

AĞAÇ MOTORLARI STANT PAKETİ



STOK KODU: SET101

VİNÇ STANT PAKETİ



STOK KODU: SET102



ELEKTRİKLİ ALET AKSESUARLARI

www.RTRMAX.com

Metal - İnox İnce Kesici Disk

HIZLI & TEMİZ
KESİM



T41

Kodu	Özellikler	Kutu/Koli İçi
RDM11510	115 x 1.0 x 22 mm	50/200
RDM18016	180 x 1.6 x 22 mm	50/200
RDM23018	230 x 1.8 x 22 mm	50/100

Metal İnox Kesici Disk

HIZLI & TEMİZ
KESİM



T41

Kodu	Özellikler	Kutu/Koli İçi
RDM11530	115 x 3.0 x 22 mm	50/200
RDM18030	180 x 3.0 x 22 mm	50/100
RDM23030	230 x 3.0 x 22 mm	25/50
RDM35030A	350 x 3.0 x 25.4 mm	25

Metal Taşlama Disk

HIZLI & TEMİZ
TAŞLAMA



T27

Kodu	Özellikler	Kutu/Koli İçi
RDG11560	115 x 6.0 x 22 mm	25/100
RDG18060	180 x 6.0 x 22 mm	25/100

Soketli Elmas Testere



Tuğla, granit, beton
ve sert yapı
malzemelerini
pürüzsüz keser.



Kodu	Özellikler	Kutu/Koli İçi
REA115	115 x 22 mm	20/100
REA180	180 x 22 mm	10/50
REA230	230 x 22 mm	5/25

Sürekli Elmas Testere



Beton, tuğla,
granit vb. için
uygundur.



Kodu	Özellikler	Kutu/Koli İçi
REB115	115 x 22 mm	20/100
REB180	180 x 22 mm	10/50
REB230	230 x 22 mm	5/25

Turbo Kanallı Elmas Testere

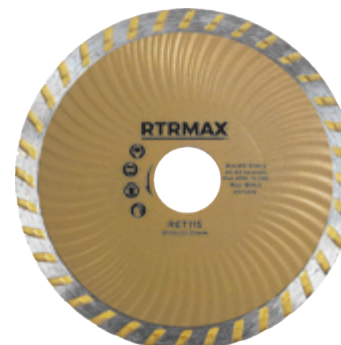

Beton, tuğla,
granit vb. için
uygundur.



Kodu	Özellikler	Kutu/Koli İçi
RET115	115 x 22 mm	20/100
RET180	180 x 22 mm	10/50
RET230	230 x 22 mm	5/25

Turbo Elmas Testere



Beton, tuğla, granit vb. için uygundur.



Kodu	Özellikler	Kutu/Koli İçi
REU115	115 x 22 mm	20/100
REU180	180 x 22 mm	10/50

Çapaksız Turbo Kesim Elmas Testere



Kodu	Özellikler	Kutu/Koli İçi
REH115	115 x 1.4 x 22 mm	20/100
REH180	180 x 1.8 x 22 mm	10/50

Çapraz Dişli Hassas Kesim Elmas Testere



Kodu	Özellikler	Kutu/Koli İçi
REP115	115 x 1.2 x 22 mm	20/100
REP180	180 x 1.6 x 22 mm	10/50

Turbo Elmas Testere Ekstra Uzun Segmentli



Kodu	Özellikler	Kutu/Koli İçi
RER115	115 x 22 mm	20/100
RER180	180 x 22 mm	10/50
RER230	230 x 22 mm	5/25

Turbo Elmas Testere Uzun Segmentli



Kodu	Özellikler	Kutu/Koli İçi
RES115	115 x 22 mm	20/100
RES180	180 x 22 mm	10/50
RES230	230 x 22 mm	5/25

Elektrolize Elmas Testere

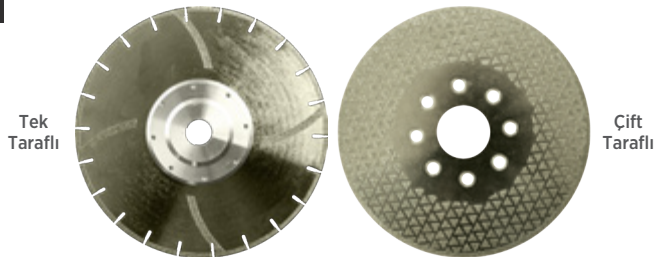

Elektroplate sistemiyle yerleştirilmiş elmaslar ile yüksek kesim sayısı.

Kodu	Özellikler	Kutu/Koli İçi
RDE115X	115 x 22 mm - Flanşlı - Elmaslı	20/40
REE115	115 x 22 mm - Çift Taraf - Elmaslı	10/100
REE180	180 x 22 mm - Çift Taraf - Elmaslı	10/50
REE115A	115 x 22 mm - M14 Flanşlı - Tek Taraf Elmaslı	20/100
REE115F	115 x 22 mm - M14 Flanşlı - Çift Taraf Elmaslı	20/100

Flap Disk (Al.Oksit)



Çok amaçlı
çapak alma
işleri için
uygundur.

T29

Kodu	Özellikler	Kutu/Koli İçi
RDF11540	115 mm - Kum: #40	20/200
RDF11560	115 mm - Kum: #60	20/200
RDF11580	115 mm - Kum: #80	20/200
RDF115100	115 mm - Kum: #100	20/200

Flap Disk (Zirkonyum)



Çelik, demir,
sert
materyallerde
kullanılır.

T29

Kodu	Özellikler	Kutu/Koli İçi
RDZ11540	115 mm - Kum: #40	20/200
RDZ11560	115 mm - Kum: #60	20/200
RDZ11580	115 mm - Kum: #80	20/200
RDZ115100	115 mm - Kum: #100	20/200

Cırtlı Zımpara (Al.Oksit)

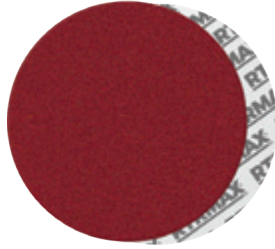

Kodu	Özellikler	Kum	Kutu/Koli İçi
RDS11540	115 mm	40	200/2000
RDS11560	115 mm	60	200/2000
RDS11580	115 mm	80	200/2000
RDS11510	115 mm	100	200/2000
RDS11512	115 mm	120	200/2000
RDS115150	115 mm	150	200/2000
RDS115180	115 mm	180	200/2000
RDS115220	115 mm	220	200/2000

Cırtlı Zımpara (Al. Oksit)

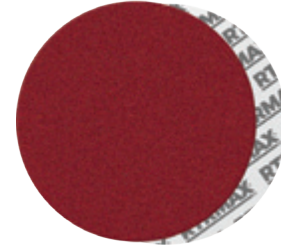

Kodu	Çap	Kum	Kutu/Koli İçi
RDS18040	180 mm	40	100/600
RDS18060	180 mm	60	100/600
RDS18080	180 mm	80	100/600
RDS18010	180 mm	100	100/600
RDS18012	180 mm	120	100/600
RDS18015	180 mm	150	100/600
RDS180180	180 mm	180	100/600
RDS180220	180 mm	220	100/600

Cırtlı Zımpara Delikli (Al.Oksit)

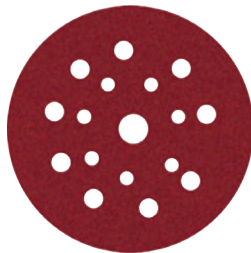

Uyumlu Modeller:
RTM3793 - RTM3795

Kodu	Özellikler	Kum	Kutu/Koli İçi
RDSM22515	225 mm	150	100/1200
RDSM22518	225 mm	180	100/1200
RDSM22522	225 mm	220	100/1200

Cırtlı Zımpara Diski



M14

Matkap Aparatı Hediye

Kodu	Özellikler	Kutu/Koli İçi
RDP115	115 mm	12/72
RDP180	180 mm	6/36

Polisaj Süngeri

ORTA
SERTLİKM14
Aplikatörlü

Kodu	Özellikler	Koli Adedi
RDP10102	180 X 35 mm	50

Polisaj Süngeri

ORTA
SERTLİK

Cırtlı Ped

Kodu	Özellikler	Koli Adedi
RDP10103	150 x 25 mm	100
RDP10104	180 X 35 mm	100

Saçaklı Çanak Fırça

M14
ÇELİK
TEL

Kodu	Özellikler	Koli Adedi
RH22206	65 mm	100
RH22208	75 mm	80
RH22210	100 mm	60

Burgulu Çanak Fırça

M14
ÇELİK
TEL

Kodu	Özellikler	Koli Adedi
RH22106	65 mm	100
RH22108	80 mm	80
RH22110	100 mm	60



Saçaklı Daire Tel Fırça

ÇELİK
TEL

Kodu	Özellikler	Koli Adedi
RH23125	125 mm	60
RH23150	150 mm	40
RH23175	175 mm	20
RH23200	200 mm	20

Pimli Kalem Fırça



Kodu	Özellikler	Kutu/Koli İçi
RH24101	12 mm	25/200
RH24102	17 mm	25/200
RH24103	25 mm	20/160

Pimli Çanak Fırça



Kodu	Özellikler	Kutu/Koli İçi
RH24104	38 mm	15/120
RH24105	50 mm	15/120
RH24106	65 mm	10/80
RH24107	80 mm	10/100

Pimli Daire Fırça



Kodu	Özellikler	Kutu/Koli İçi
RH24108	50 mm	15/120
RH24109	75 mm	15/120
RH24110	100 mm	10/100

Pimli Fırça Setleri



Kodu	Özellikler	Kutu/Koli İçi
RH24111	3'lü Set Çanak Fırça: 50 mm - 1 Adet Daire Fırça: 50 mm - 1 Adet Kalem Fırça: 25 mm - 1 Adet	40/80

Pimli Fırça Setleri



Kodu	Özellikler	Kutu/Koli İçi
RH24112	20'li Set Çanak Fırça: 50 mm - 5 Adet Çanak Fırça: 75 mm - 5 Adet Daire Fırça: 50 mm - 5 Adet Kalem Fırça: 25 mm - 5 Adet	1/10

Saplı Tel Fırça



Kodu	Özellikler	Kutu/Koli İçi
RH23080	9" - 23 cm	12/120

Hss Matkap Ucu (Titanyum)



DIN338

Kodu	Özellikler	Paket/Kutu/Koli İçi
RBH025	2.5 mm	10/100/2000
RBH03	3.0 mm	10/100/2000
RBH035	3.5 mm	10/100/2000
RBH04	4.0 mm	10/100/2000
RBH045	4.5 mm	10/100/1000
RBH05	5.0 mm	10/100/1000
RBH055	5.5 mm	10/100/1000
RBH06	6.0 mm	10/100/1000
RBH065	6.5 mm	10/100/500
RBH07	7.0 mm	10/100/500
RBH08	8.0 mm	10/100/500
RBH10	10.0 mm	10/100/500
RBH12	12.0 mm	5/50/250

Sds Plus Matkap Ucu

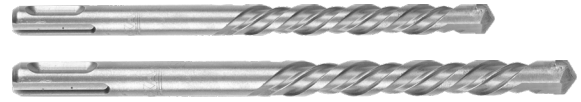

SDS PLUS

Kodu	Özellikler	Kutu/Koli İçi
RBS11006	6 x 110 mm	50/250
RBS16006	6 x 160 mm	50/250
RBS21006	6 x 210 mm	50/200
RBS11007	7 x 110 mm	50/250
RBS16007	7 x 160 mm	50/250
RBS21007	7 x 210 mm	50/200
RBS11008	8 x 110 mm	50/250
RBS16008	8 x 160 mm	50/250
RBS21008	8 x 210 mm	50/200
RBS16009	9 x 160 mm	50/250
RBS21009	9 x 210 mm	50/200
RBS11010	10 x 110 mm	50/250
RBS16010	10 x 160 mm	50/250
RBS21010	10 x 210 mm	50/200
RBS35010	10 x 350 mm	20/100
RBS16011	11 x 160 mm	50/250
RBS21011	11 x 210 mm	50/200
RBS16012	12 x 160 mm	50/250
RBS21012	12 x 210 mm	50/200
RBS35012	12 x 350 mm	20/100
RBS35014	14 x 350 mm	10/50
RBS26016	16 x 260 mm	10/50
RBS35016	16 x 350 mm	10/50
RBS45016	16 x 450 mm	10/50
RBS26018	18 x 260 mm	10/50
RBS35018	18 x 350 mm	10/50
RBS45018	18 x 450 mm	10/30
RBS26020	20 x 260 mm	10/50
RBS35020	20 x 350 mm	10/30
RBS45020	20 x 450 mm	10/30
RBS35022	22 x 350 mm	10/30
RBS45022	22 x 450 mm	10/30
RBS35024	24 x 350 mm	10/30
RBS45024	24 x 450 mm	5/20
RBS35026	26 x 350 mm	10/20
RBS45026	26 x 450 mm	10/20
RBS45028	28 x 450 mm	5/20

SDS Plus Matkap Uç Seti

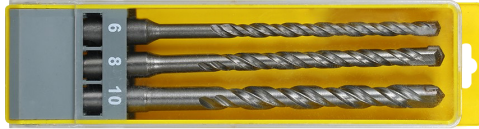

SDS PLUS

Set içeriği:

- 6 x 160 mm
- 8 x 160 mm
- 10 x 160 mm

Kodu	Özellikler	Kutu/Koli İçi
RBS003	3'lü Set	25/100

Sds Plus/Max Murç - Keski

SDS PLUS



SDS MAX



Kodu	Özellikler	Kutu/Koli İçi
RBK11	14 x 250 mm - Sds Plus - Sivri Murç	10/50
RBK12	14 x 250 mm - Sds Plus - Yassı Keski	10/50
RBK21	18 x 400 mm - Sds Max - Sivri Murç	10/30
RBK22	18 x 400 mm - Sds Max - Yassı Keski	10/30

Korumalı Murç - Keski

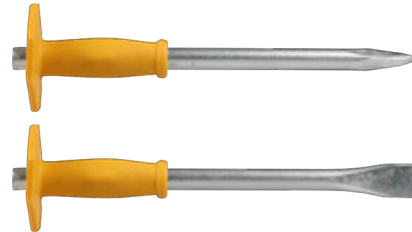

1040 ÇELİK

Kodu	Özellikler	Koli Adedi
RH09821	Sivri Murç - 300 mm	48
RH09822	Yassı Keski - 300 mm	48

Düz Bits Uç



YENİ

* Minimum sipariş kutu adeti

Kodu	Özellikler	Paket/Kutu/Koli İçi
RB201	SL5.5 x 25 mm	20/480/1920
RB202	SL5.5 x 50 mm	10/240/960

25 - 50mm

Bits Uç + Adaptör Seti



YENİ

Set içeriği:

- PH1 x 25 mm
- PH2 x 25 mm x 2
- PH3 x 25 mm
- SL4 x 25 mm
- SL5 x 25 mm
- 60 mm Adaptör

Kodu	Özellikler	Kutu/Koli İçi
RB301	7'li set	40/160

Bits Uç Seti



YENİ

Set içeriği:

- PH2 x 25 mm
- PH2 x 50 mm
- SL5.5 x 25 mm
- SL5.5 x 50 mm

Kodu	Özellikler	Kutu/Koli İçi
RB302	4'lü set	65/260

Şapkalı Bits Uç



YENİ



Kodu	Özellikler	Paket/Kutu/Koli İçi	Liste Fiyatı
RB303	PH2 x 25 mm	20/500/1000	0,45 \$

PH Yıldız Bits Uç



YENİ

* Minimum sipariş kutu adeti

Kodu	Özellikler	Paket/Kutu/Koli İçi
RB001	PH1 x 25 mm	20/480/1920
RB002	PH1 x 50 mm	10/240/960
RB003	PH1 x 75 mm	20/500/1000
RB008	PH2 x 25 mm	20/480/1920
RB009	PH2 x 50 mm	10/240/960
RB010	PH2 x 75 mm	20/500/1000
RB011	PH2 x 100 mm	10/250/1000
RB012	PH2 x 150 mm	10/200/800
RB016	PH3 x 50 mm	10/240/960

25 - 50mm

75 - 100 - 150 mm

PZ Pozidriv Bits Uç



YENİ

* Minimum sipariş kutu adeti

Kodu	Özellikler	Paket/Kutu/Koli İçi
RB101	PZ1 x 25 mm	20/480/1920
RB102	PZ1 x 50 mm	10/240/960
RB108	PZ2 x 25 mm	20/480/1920
RB109	PZ2 x 50 mm	10/240/960
RB110	PZ2 x 75 mm	20/500/1000
RB111	PZ2 x 100 mm	10/250/1000
RB112	PZ2 x 150 mm	10/200/800
RB116	PZ3 x 50 mm	10/240/960

25 - 50mm

75 - 100 - 150 mm

Bits Uç + Adaptör Seti



Set İçeriği:

- Otomatik bits adaptörü
- PH1/2/2/3 x 25 mm
- PZ1/2/2/3 x 25 mm
- S3/4/5/6 x 25 mm
- HEX 3/4/5/6 x 25 mm
- T10/15/20/25/27/30/40 x 25 mm
- TH10/15/20/25/27/30/40 x 25 mm
- 1/4" Adaptör

*Kemer klipsli

Kodu	Özellikler	Kutu/Koli İçi
RB304	32'li Set	24/48

Manyetik Bits Uzatma Adaptörü



* Minimum sipariş kutu adeti

Kodu	Özellikler	Kutu/Koli İçi
RB501	1/4" - 60 mm	100/1000

Otomatik Bits Uzatma Adaptörü



* Tak-Çıkar hızlı değiştirme sağlar
* Minimum sipariş kutu adeti

Kodu	Özellikler	Kutu/Koli İçi
RB502	1/4" - 60 mm	5/500

SDS Plus Bits Uzatma Adaptörü



* Minimum sipariş kutu adeti

Kodu	Özellikler	Kutu/Koli İçi
RB503	1/4" - 55 mm	5/500



SDS Plus Mandren Adaptörü



* SDS Plus kırıcı delicilere, otomatik ve anahtarlı mandren bağlantısı sağlar.
* Minimum sipariş kutu adeti

Kodu	Özellikler	Kutu/Koli İçi
RB504	1/2" - 20 unf	5/500

Lokma Bits Tutucu



* 1/2" Somun sıkıya bits uç takılmasını sağlar.

Kodu	Özellikler	Kutu/Koli İçi
RB506	1/4" - 1/2"	30/300

Bükülebilir Bits Uzatma Adaptörü



Kodu	Özellikler	Kutu/Koli İçi
RB505	295 mm	50/100

Manyetik Somun Adaptörü



* Minimum sipariş kutu adeti

Kodu	Özellikler	Kutu/Koli İçi
RB507	1/4" - 8 x 65 mm	5/500
RB508	1/4" - 10 x 65 mm	5/500
RB509	1/4" - 13 x 65 mm	5/400

Manyetik Somun Adaptör Seti



Set içeriği:
 • 8 x 65 mm
 • 10 x 65 mm
 • 13 x 65 mm

Kodu	Özellikler	Kutu/Koli İçi
RB510	1/4" - 3 Parça	10/100

SDS Plus Lokma Adaptörü



* Minimum sipariş kutu adeti

Kodu	Özellikler	Kutu/Koli İçi
RB511	3/8" - 60 mm	5/500
RB512	1/2" - 65 mm	5/500

1/4" Bits Lokma Adaptörü



* Minimum sipariş kutu adeti

Kodu	Özellikler	Kutu/Koli İçi
RB513	1/4" - 50 mm	5/500
RB514	3/8" - 65 mm	5/500
RB515	1/2" - 73 mm	5/500

Alt Depo Havalı Boya Tabancası



**AL
GÖVDE**

Kodu	Özellikler	Koli Adedi
RH20701	1000 ml - 1.8 mm - 1/4"	20

Havalı Alet Seti



- Set İçeriği:**
- Üst Depo Havalı Boya Tabancası
 - Mazot Tabancası
 - Saatli Lastik Şişirme
 - Hava Tabancası
 - 5 Mt Spiral Hortum

Kodu	Özellikler	Koli Adedi
RH20001	5'li Set	10

Mazot Tabancası



**TAM
AL
GÖVDE**

Kodu	Özellikler	Koli Adedi
RH20101	600 ml - 1/4"	20

Saatli Lastik Şişirme Tabancası



**AL
GÖVDE**

*İkili ölçek göstergesi (PSI-Bar)

Kodu	Özellikler	Koli Adedi
RH20501	Saatli - 33 cm Hortum - 1/4"	50



Hava Tabancası



Kodu	Özellikler	Kutu/Koli İçi
RH20201	Kısa Uçlu - 1/4"	2/20
RH20202	Uzun Uçlu - 1/4"	2/20

Hava Tabancası



Kodu	Özellikler	Kutu/Koli İçi
RH20805	Kısa Uçlu - 1/4"	2/20
RH20806	Uzun Uçlu - 1/4"	2/20

U Tipi Zımba Teli (90 Serisi)



Uyumlu Modeller:
RTX1875B - RTM0124 - RTM4040

Kodu	Özellikler	Koli Adedi
RH40820	5.8 x 20 mm / 90-20 / 1800 Adet	30
RH40822	5.8 x 25 mm / 90-25 / 1400 Adet	30
RH40824	5.8 x 30 mm / 90-30 / 1200 Adet	30
RH40826	5.8 x 35 mm / 90-35 / 1000 Adet	30
RH40828	5.8 x 40 mm / 90-40 / 1000 Adet	30

Zımba Teli (80 Serisi)

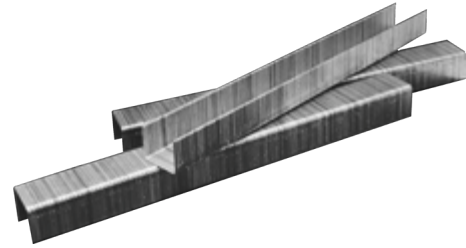

Uyumlu Modeller:
RTM0116 - RTM0120

Kodu	Özellikler	Koli Adedi
RH40808	8 x 12.7 mm / 80-8 / 5000 Adet	30
RH40810	10 x 12.7 mm / 80-10 / 4000 Adet	30
RH40812	12 x 12.7 mm / 80-12 / 3000 Adet	30
RH40814	14 x 12.7 mm / 80-14 / 3000 Adet	30
RH40816	16 x 12.7 mm / 80-16 / 2250 Adet	30

Brad Başlı Çivi (F Serisi)

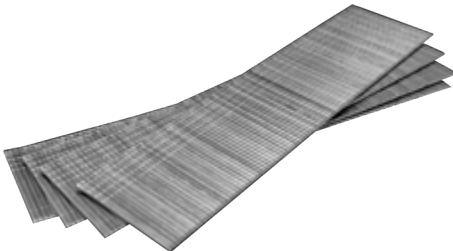

Uyumlu Modeller:
RTX1875B - RTM0124 - RTM0130 - RTM0135 - RTM0138 - RTM4020 - RTM4040

Kodu	Özellikler	Koli Adedi
RH40838	1.25 x 15 mm / 5000 Adet	20
RH40840	1.25 x 20 mm / 5000 Adet	20
RH40842	1.25 x 25 mm / 5000 Adet	20
RH40844	1.25 x 30 mm / 5000 Adet	20
RH40846	1.25 x 35 mm / 5000 Adet	20
RH40848	1.25 x 40 mm / 5000 Adet	15
RH40850	1.25 x 50 mm / 5000 Adet	10



Ahşap Hızlı Kesim Dekupaj Ağzı - T144D



5'li Paket

Kodu	Özellikler	Koli Adedi
RH17640	Ahşap Hızlı Kesim 100mm	100/400

Ahşap Normal Kesim Dekupaj Ağzı - T111C



5'li Paket

Kodu	Özellikler	Koli Adedi
RH17643	Ahşap Normal Kesim 100mm	100/400

Ahşap Sert - Temiz Kesim Dekupaj Ağzı - T101D



5'li Paket

Kodu	Özellikler	Koli Adedi
RH17645	Ahşap Sert - Temiz Kesim 100mm	100/400

Ahşap Hızlı Kesim Uzun Dekupaj Ağzı - T344D



5'li Paket

Kodu	Özellikler	Koli Adedi
RH17647	Ahşap Hızlı Kesim 132mm	100/400

Metal Normal Kesim Dekupaj Ağzı - T118A



5'li Paket

Kodu	Özellikler	Koli Adedi
RH17660	Metal Kesim 76mm	100/400

Metal Normal Kesim Uzun Dekupaj Ağzı - T318A



5'li Paket

Kodu	Özellikler	Koli Adedi
RH17662	Metal Kesim 132mm	100/400

Ahşap - Metal Profil Boru Tilki Kuyruğu - S1122HF



5'li Paket

Kodu	Özellikler	Koli Adedi
RH17664	Ahşap Metal 225mm	10/100

Ahşap Hızlı Kesim Tilki Kuyruğu - S1531L



5'li Paket

Kodu	Özellikler	Koli Adedi
RH17666	Ahşap Hızlı Kesim 240mm	10/100

Metal İnce Profil Boru Tilki Kuyruğu - S922EF

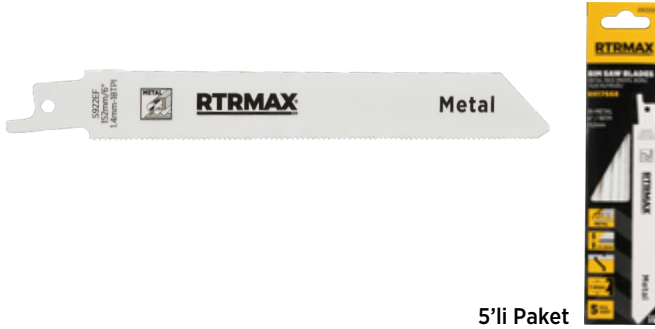

5'li Paket

Kodu	Özellikler	Koli Adedi
RH17668	Metal İnce Diş 152mm	10/100

Kemik - Buz Kesme Paslanmaz Tilki Kuyruğu - 1211K



5'li Paket

Kodu	Özellikler	Koli Adedi
RH17670	Paslanmaz Çelik 300mm	10/100

Gazbeton - Ytong Tilki Kuyruğu - S1243HM



Tekli Paket

Kodu	Özellikler	Kutu/Koli İçi
RH17673	Elmas Diş 305 mm	25/100

Gazbeton - Ytong Tilki Kuyruğu - S2243HM



Tekli Paket

Kodu	Özellikler	Kutu/Koli İçi
RH17675	Elmas Diş 455 mm	25/100



EL ALETLERİ

www.RTRMAX.com

El Aleti Seti

Metal Duvar
Asma Pano
HEDİYE

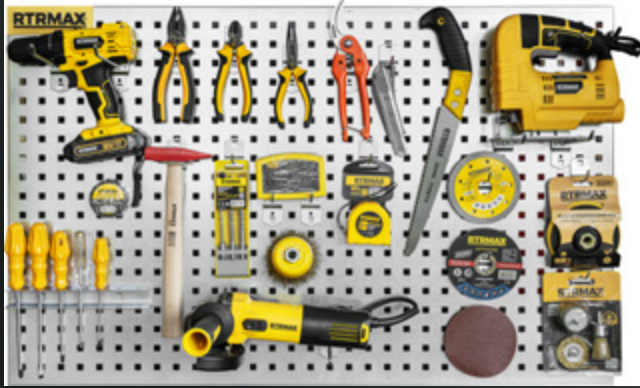

Kodu	Koli Adedi
SET010	1

SET010 İeriđi

ADET

Akl Matkap 18v 2x1.5 Ah Ak 1400 D/Dk 30nm	1
Avu Tařlama 115 Mm 750w	1
Dekupaj Testere 450w 55 Mm 3000 Rpm	1
Tekno Kombine Pense 180 Mm	1
Tekno Yankeski 160 Mm	1
Tekno Kargaburun 160 Mm	1
Bahe Makası Metal Saplı	1
řerit Metre Eko 5 Mt 19 Mm	1
Bits U + Adaptr 32 Li Set	1
Sds Plus 3 L Set (6*160) (8*160) (10*160)	1
115 apraz Diřli Hassas Kesim Elmas Testere İnce	1
Kılıflı Budama Testeresi 240 Orta Diř	1
Tornavida 5 Li Set	1
75 Saaklı anak Fira	1
300 Gr Ađa Saplı eki	1
Pimli 3 L Fira Seti	1
Cırtlı Zımpara 80 Kum 115 A.oksit	20
115 Cırtlı Zımpara Disk Altı Aparatlı	1
Tekno Maket Bıađı Metal Gri Geniř	1
Elektrik Bantı Karıřık Renkli 10 YDS	2
Metal-İnox Kesici Disk 115*1.0*22	10

El Aleti Seti

Tekerlekli
Takım antası
HEDİYE



Kodu	Koli Adedi
SET011	1

SET011 İeriđi

ADET

Akl Matkap 18v 2x1.5 Ah Ak 1400 D/Dk 30nm	1
Avu Tařlama 115 Mm 750w	1
Dekupaj Testere 450w 55 Mm 3000 Rpm	1
Tekno Kombine Pense 180 Mm	1
Tekno Yankeski 160 Mm	1
Tekno Kargaburun 160 Mm	1
Bahe Makası Metal Saplı	1
řerit Metre Eko 5 Mt 19 Mm	1
Bits U + Adaptr 32 Li Set	1
Sds Plus 3 L Set (6*160) (8*160) (10*160)	1
115 apraz Diřli Hassas Kesim Elmas Testere İnce	1
Kılıflı Budama Testeresi 240 Orta Diř	1
Tornavida 5 Li Set	1
75 Saaklı anak Fira	1
300 Gr Ađa Saplı eki	1
Pimli 3 L Fira Seti	1
Cırtlı Zımpara 80 Kum 115 A.oksit	20
115 Cırtlı Zımpara Disk Altı Aparatlı	1
Tekno Maket Bıađı Metal Gri Geniř	1
Elektrik Bantı Karıřık Renkli 10 YDS	2
Metal-İnox Kesici Disk 115*1.0*22	10

17 Parça El Aleti Seti



Kodu	Özellikler	Koli Adedi
RTK1010	17 Parça	24

Set İçeriği	Adet
Kombine Pense 180 mm	1
Hex Allen Anahtar 1.5 - 2 - 2.5 - 3 - 4 - 5 - 6 - 8 - 10	9
Yıldız Tornavida 4*100	1
Düz Tornavida 4*100	1
Şerit Metre 5 M	1
Maket Bıçağı Metal	1
Kontrol Kalem Düz Uçlu	1
Elektrik Bantı	1
Çanta	1

5'li El Aleti Seti



Kodu	Özellikler	Koli İçi
RTK7003	Kombine Pense 180 mm Kontrol Kalem 180 mm - Düz Uçlu Elektrik Bandı 19 mm x 10 Y Şerit Metre 3 m x 16 mm Maket Bıçağı 18 mm - Plastik	30

3'lü El Aleti Seti



Kodu	Özellikler	Koli İçi
RTK7002	Kombine Pense 180 mm Kontrol Kalem 180 mm - Düz Uçlu Elektrik Bandı 19 mm x 10 Y	30

Tekno Kombine Pense



Kodu	Özellikler	Kutu/Koli İçi
RH01801	Tekno Kombine Pense 180 mm	6/60

Tekno Yan Keski



Kodu	Özellikler	Kutu/Koli İçi
RH01803	Tekno Yan Keski 160 mm	6/60

Tekno Kargaburun



Kodu	Özellikler	Kutu/Koli İçi
RH01804	Tekno Kargaburun 160 mm	6/60

Kombine Pense



Kodu	Özellikler	Kutu/Koli İçi
RH01807	180 mm	6/60



DÖVME ÇELİK OKSİT KAPLAMA

Yeni Tasarım



Yan Keski



Kodu	Özellikler	Kutu/Koli İçi
RH01816	160 mm	6/60



DÖVME ÇELİK OKSİT KAPLAMA

Yeni Tasarım



Kargaburun



Kodu	Özellikler	Kutu/Koli İçi
RH01826	160 mm	6/60



DÖVME ÇELİK OKSİT KAPLAMA

Yeni Tasarım



Maşalı Boru Anahtarı

İZOLE
SAPLI

Kodu	Özellikler	Kutu/Koli İçi
RH02811	1"	1/36
RH02815	1.5"	1/24
RH02820	2"	1/18

Kurbağacık Anahtar

YENİ



Kodu	Özellikler	Kutu/Koli İçi
RH02805	250 mm - 10"	6/36

Betoncu Kerpeten

DÖVME
ÇELİKOKSİT
KAPLAMAİZOLE
SAPLI

Kodu	Özellikler	Kutu/Koli İçi
RH03810	250 mm	6/72
RH03811	280 mm	6/72

Çelik Kollu Makas

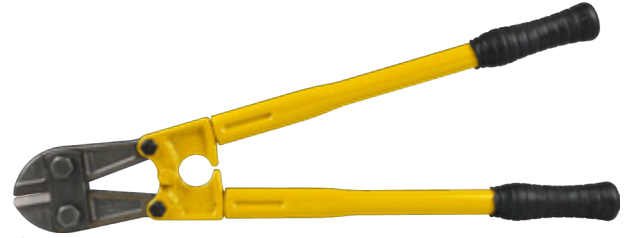
DÖVME
ÇELİK

Kodu	Özellikler	Koli Adedi
RH05830	6 mm	6
RH05832	8 mm	6
RH05834	10 mm	6



7'li Hex Çakı Allen Anahtar Seti



RCS KARBON ÇELİĞİ



HEX KEY

Kodu	Özellikler	Koli Adedi
RH03847	2, 2.5, 3, 4, 5, 6, 8 mm	50

8'li Torx Çakı Allen Anahtar Seti



RCS KARBON ÇELİĞİ



TORX KEY

Kodu	Özellikler	Koli Adedi
RH03848	T9, T10, T15, T20, T25, T27, T30, T40	50

Kısa Allen Anahtar Takımı 9'lu



RCS KARBON ÇELİĞİ



HEX KEY

Kodu	Özellikler	Kutu/Koli İçi
RH03851	1.5, 2, 2.5, 3, 4, 5, 6, 8, 10 mm	12/48

Uzun Allen Anahtar Takımı 9'lu



RCS KARBON ÇELİĞİ



HEX KEY

Kodu	Özellikler	Kutu/Koli İçi
RH03852	1.5, 2, 2.5, 3, 4, 5, 6, 8, 10 mm	12/48

Kısa Torx Allen Anahtar Takımı 8'li



RCS KARBON ÇELİĞİ



TORX KEY

Kodu	Özellikler	Kutu/Koli İçi
RH03853	T9, T10, T15, T20, T25, T27, T30, T40	12/48

Uzun Torx Allen Anahtar Takımı 8'li



RCS KARBON ÇELİĞİ



TORX KEY

Kodu	Özellikler	Kutu/Koli İçi
RH03854	T9, T10, T15, T20, T25, T27, T30, T40	12/48

T Allen Anahtar Takımı 7'li



CS KARBON
ÇELİĞİ

HEX KEY

Kodu	Özellikler	Kutu/Koli İçi
RH03855	2x60, 2.5x70, 3.0x80, 4x100, 5x125, 6x135, 8x150 mm	1/20

Saatçi – Elektronikçi
Tornavida Takımı 6'lı

CR-V OKSİT
KAPLAMA

Kodu	Özellikler	Kutu/Koli İçi
RH07816	Düz Uçlu : 1.5, 2.0, 2.5, 3.0x25 mm Yıldız Uçlu : PH00 - PH0x25 mm	1/72

Tornavida

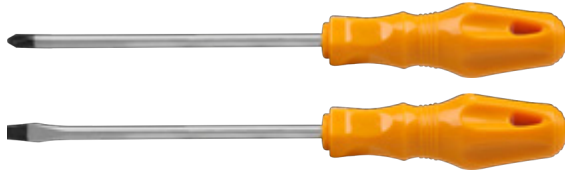

C45
ÇELİK

MIKNATISLI
UÇ



Kodu	Özellikler	Kutu/Koli İçi
RH07840	4 x 100 - Yıldız Uçlu	12/240
RH07850	5 x 125 - Yıldız Uçlu	12/240
RH07860	6 x 150 - Yıldız Uçlu	12/240
RH07841	4 x 100 - Düz Uçlu	12/240
RH07851	5 x 125 - Düz Uçlu	12/240
RH07861	6 x 150 - Düz Uçlu	12/240

Topaç Tornavida



C45
ÇELİK

MIKNATISLI
UÇ



Kodu	Özellikler	Kutu/Koli İçi
RH07820	6 x 40 - Yıldız Uçlu	24/480
RH07821	6 x 40 - Düz Uçlu	24/480

Lokma Tornavida



Kodu	Özellikler	Kutu/Koli İçi
RH07871	6 mm	6/120
RH07872	7 mm	6/120
RH07873	8 mm	6/120
RH07874	9 mm	6/120
RH07875	10 mm	6/120
RH07876	11 mm	6/120
RH07877	12 mm	6/120
RH07878	13 mm	6/120
RH07879	14 mm	6/120

Bits Tutucu Tornavida



MIKNATISLI
UÇ

Kodu	Özellikler	Koli Adedi
RH07888	1/4 mm	120

Tornavida Seti 5'li

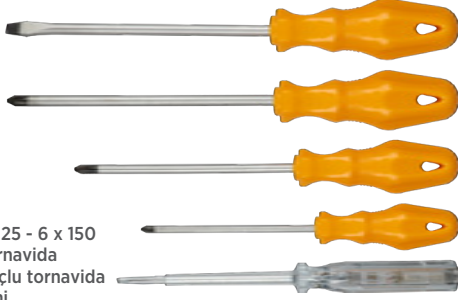

Set içeriği:

- 4 x 100 - 5 x 125 - 6 x 150 Yıldız uçlu tornavida
- 6 x 150 Düz uçlu tornavida
- Kontrol kalemi

C45 ÇELİK
MIKNATISLI
UÇ



Kodu	Özellikler	Kutu/Koli İçi
RH07825	5 Parça	1/20

Kontrol Kalemi



Kodu	Özellikler	Kutu/Koli İçi
RH07801	180 mm - Düz Uçlu	24/576

Şerit Metre



Kodu	Özellikler	Kutu/Koli İçi
RH12122	5 m x 19 mm	6/120

Şerit Metre (Stoplu)



**OTOMATİK
KİLİT**

Kodu	Özellikler	Kutu/Koli İçi
RH12112	5 m x 19 mm	6/72
RH12113	5 m x 25 mm	6/72

Şerit Metre (Profesyonel)



**OTOMATİK
KİLİT**

Kodu	Özellikler	Kutu/Koli İçi
RH12102	5 m x 19 mm	6/72
RH12103	5 m x 25 mm	6/72



Su Terazisi



MIKNATISLI

Kodu	Özellikler	Koli Adedi
RH13304	400 mm	50
RH13306	600 mm	50
RH13308	800 mm	50
RH13310	1000 mm	50

Su Terazisi



MIKNATISLI

Kodu	Özellikler	Koli Adedi
RH13206G	600 mm	50
RH13208G	800 mm	50

Su Terazisi



MIKNATISLI

Kodu	Özellikler	Koli Adedi
RH13504	400 mm	60
RH13506	600 mm	60
RH13508	800 mm	30
RH13510	1000 mm	30

Su Terazisi (Profesyonel)



MIKNATISLI

*Üç Açılı: 90°, 180°, 45°

Kodu	Özellikler	Koli Adedi
RH13106	600 mm	30
RH13108	800 mm	30
RH13110	1000 mm	30

Mini Su Terazisi



MIKNATISLI

Kodu	Özellikler	Kutu/Koli İçi
RH13401	230 mm	2/200

Alüminyum Marangoz Gönyesi

AL
GÖVDE

Kodu	Özellikler	Kutu/Koli İçi
RH12530	300 mm	6/48
RH12540	400 mm	6/48
RH12550	500 mm	6/48

Marangoz Gönyesi



Kodu	Özellikler	Kutu/Koli İçi
RH12430	300 mm	12/120
RH12440	400 mm	12/120
RH12450	500 mm	12/120

Maket Bıçağı



RAK102



RAK104

Kodu	Özellikler	Kutu/Koli İçi
RAK102	Geniş - Metal	24/192
RAK104	Geniş - Metal	24/192

Maket Bıçağı



ULTRA KESKİN PVC GÖVDE

Kodu	Özellikler	Kutu/Koli İçi
RAK117	Prof - Geniş - Metal	24/192

Maket Bıçağı



ULTRA KESKİN PVC GÖVDE

Kodu	Özellikler	Kutu/Koli İçi
RAK123	Eko Geniş - Plastik	50/400

Maket Bıçağı



Kodu	Özellikler	Kutu/Koli İçi
RAK119	Geniş - Plastik	24/192

Maket Bıçağı Yedeği



10'lu Pk. 100 Adet

Kodu	Özellikler	Koli Adedi
RAK116	Maket Bıçağı Yedeği Geniş 100 Ad.	40 Pk.

Budama Makası



İZOLE AL OTOMATİK
SAP GÖVDE KİLİT

Kodu	Özellikler	Kutu/Koli İçi
RH05812	Uzunluk: 8" Kesme Çapı: 25 mm Ağırlık: 235 Gr	6/60

Budama Makası



Kodu	Özellikler	Kutu/Koli İçi
RH05814	Sarı Metal Saplı 8" Kesme Çapı: 25 mm Ağırlık: 230 Gr	6/60

Budama Makası



Kodu	Özellikler	Kutu/Koli İçi
RH05816	Kırmızı Metal Saplı 8" Kesme Çapı: 25 mm Ağırlık: 230 Gr	6/60

Çit Budama Makası



**PP
TPR
SAP**
**ULTRA
KESKİN**
OKSİT
KAPLAMA

Kodu	Özellikler	Koli Adedi
RH05425	63.5 cm	12



Budama Testeresi



PVC
SAP

Kodu	Özellikler	Kutu/Koli İçi
RH17524	240 mm - Orta Diş	6/36

Budama Testeresi (Kılıflı)



PVC
SAP

Kodu	Özellikler	Kutu/Koli İçi
RH17324	240 mm - İnce Diş	6/36
RH17424	240 mm - Orta Diş	6/36
RH17430	300 mm - Kalın Diş	6/36

Pala Testere



PVC
SAP

Kodu	Özellikler	Kutu/Koli İçi
RH17220	50 cm	6/60

Testere



PVC
SAP

Kodu	Özellikler	Kutu/Koli İçi
RH17401	150 mm	10/60

Ahşap, Alçıpan, Plastik vb. kesim için uygundur.

Demir Testere Kolu



Kodu	Özellikler	Kutu/Koli İçi
RH17101	300 mm	12/48

Pvc Boru Makası



ULTRA **METAL**
KESKİN SAP

Kodu	Özellikler	Kutu/Koli İçi
RH04102	Kesim Kapasitesi: 42 mm	6/48

Multi Ayarlı Sprey Tabancası



ABS
MATERYAL
PP
+
TPR
SAP

- 1/2"-3/4" Musluk Bağlantısı
- Stoplu/Stopsuz Hortum Bağlantısı

Kodu	Özellikler	Kutu/Koli İçi
RHG1003	7 Fonksiyonlu Tabanca + 3 Ad. Bağlantı Aparatı	1/48

Ayarlı Sprey Tabancası



ABS
MATERYAL
PP
+
TPR
SAP

- 1/2"-3/4" Musluk Bağlantısı
- Stoplu/Stopsuz Hortum Bağlantısı

Kodu	Özellikler	Kutu/Koli İçi
RHG1004	Sprey Tabanca + 3 Ad. Bağlantı Aparatı	1/48

Plastik Saplamalı Ayarlanabilir Fıskiye



ABS
MATERYAL

Kodu	Özellikler	Kutu/Koli İçi
RHG1005	Püskürtme Mesafesi 24 Metre	1/48

Metal Saplamalı Ayarlanabilir Fıskiye



PIRİNÇ
+
GALVANİZ
MATERYAL

Kodu	Özellikler	Kutu/Koli İçi
RHG1006	Püskürtme Mesafesi 24 Metre	1/48



Köpük Tabancası



Kodu	Özellikler	Koli Adedi
RH16304	Teflon Kaplama Gövde	20

Silikon Tabancası



Kodu	Özellikler	Koli Adedi
RKT22Y	Alüminyum Gövde	25

Silikon Tabancası



Kodu	Özellikler	Koli Adedi
RKT24Y	Pvc Gövde	55

Epoksi Tabancası



Kodu	Özellikler	Koli Adedi
RKT19Y	Alüminyum Gövde - 345 ml Kartuş	25

Sosis Silikon Tabancası



Kodu	Özellikler	Koli Adedi
RKT12Y	Alüminyum Gövde - 600 ml	20

Şeffaf Sosis Silikon Tabancası



Kodu	Özellikler	Koli Adedi
RKT14	ABS Gövde - 600 ml	20

Boya Karıştırıcı



SDS PLUS

Kodu	Özellikler	Koli Adedi
RH14808	80 x 450 mm	24
RH14810	100 x 450 mm	24
RH14812	120 x 450 mm	24

Boya Karıştırıcı

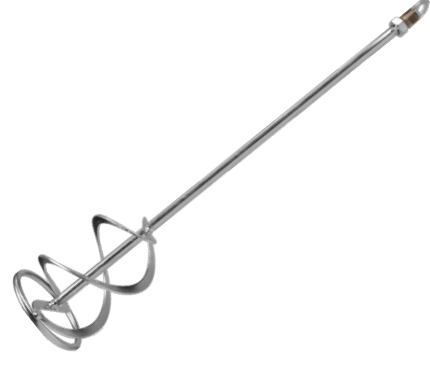

M14

Kodu	Özellikler	Koli Adedi
RH14814	120 x 600 mm	12

Koli Bant Makinesi



Kodu	Özellikler	Koli Adedi
RH11801	Dayanıklı Gövde	24

Boyalı Çırpı İpi Seti

PP
+
PE
GÖVDE

Kodu	Özellikler	Koli Adedi
RH14102	30 mt ipli - 115 gr mavi tozlu	60



Avuç İçi Zımpara Malası

YENİ

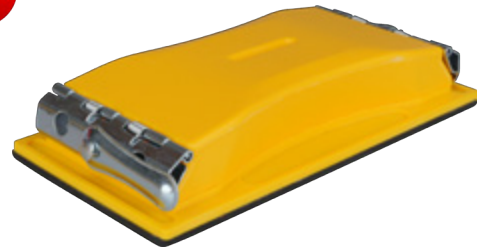

Kodu	Özellikler	Koli Adedi
RH14202	210 x 105 mm	40

İç ve Dış Cephe Rulo Fırça



PVC
SAP

Kodu	Özellikler	Koli Adedi
RFR420	20 cm	25
RFR425	25 cm	25

Kalorifer Rulo Fırçası



PVC
SAP

Kodu	Özellikler	Kutu/Koli İçi
RFR010	10 cm Rulo	100
RFR010Y	10 cm Yedek	10/1000

4'lü Boyacı Seti

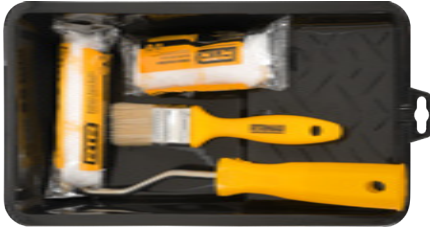

Set İçeriği:

Kalorifer Rulo Fırçası - 10cm
Kalorifer Rulo Fırçası Yedeği - 10cm
Kesme Fırca No : 1.5
Boyacı Tavası 10'luk

Kodu	Özellikler	Koli Adedi
RFR701	4 Parça	24

3'lü Boyacı Seti



Set İçeriği:

İç Ve Dış Cephe Rulosu 20cm
Kesme Fırca No : 2
Boyacı Tavası 20'lik

Kodu	Özellikler	Koli Adedi
RFR703	3 Parça	12

5'li Boyacı Seti



Set İçeriği:

İç Ve Dış Cephe Rulosu 20cm
Kesme Fırca No : 2
Hişir Örtü 10m
Maskeleme Bandı 48 mm x 20 Yards
Boyacı Tavası 20'lik

Kodu	Özellikler	Koli Adedi
RFR705	5 Parça	12



Makaralı Uzatma Kablosu El Tipi

- › Dayanıklı Gövde
- › 16 Amper 4'lü Entegre Soket
- › El Yormayan Toplama Mekanizması
- › Güç Gösterge Işığı
- › Termal Güç Kesici Anahtar
- › Minimal Tasarım

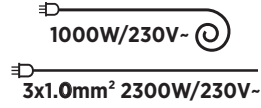

Kodu	Özellikler	Koli Adedi
REM3010	3 x 1.0 mm ² - 10 mt	3

Makaralı Uzatma Kablosu

- › 4'lü Entegre Priz
- › Priz Kontakları MS64 Pirinç Alev Yaymaz
- › Ergonomik Sap
- › Neon Lamba
- › Makara Sistemi

Kodu	Özellikler	Koli Adedi
REM31520	3 x 1.5 mm - 20 mt - Termik Sigortalı	4
REM31535	3 x 1.5 mm - 35 mt - Termik Sigortalı	4
REM31550	3 x 1.5 mm - 50 mt - Termik Sigortalı	4
REM32520	3 x 2.5 mm - 20 mt - Termik Sigortalı	4
REM32530	3 x 2.5 mm - 30 mt - Termik Sigortalı	4
REM32540	3 x 2.5 mm - 40 mt - Termik Sigortalı	4
REM98	Boş Makara	4



Sırt Çantası

- Yüksek kaliteli su geçirmez kumaş.
- Tutma sapı ve askı detayı ile kolay taşıma.
- Yumuşak sırt desteği.
- Ped destekli laptop bölmesi.
- Eva destekli kuvvetlendirilmiş taban.

%10
KDV

Kodu	Özellikler	Koli Adedi
RTX3002	48 x 32 x 20 cm	8

Sırt Çantası

- Yüksek kaliteli su geçirmez kumaş.
- Tutma sapı ve askı detayı ile kolay taşıma.
- Yumuşak sırt desteği.
- Laptop bölmesi.

%10
KDV

Kodu	Özellikler	Koli Adedi
RTX3000	48 x 32 x 17 cm	8

Kumaş Alet Çantası

- Yüksek kaliteli su geçirmez kumaş.
- Tutma sapı ile kolay taşıma.
- Metal Destekli fermuar.

%10
KDV

Kodu	Özellikler	Koli Adedi
RTX1002	14"	25

Kumaş Prof Alet Çantası

- Yüksek kaliteli su geçirmez kumaş.
- Tutma sapı ile kolay taşıma.
- Metal Destekli fermuar.

%10
KDV

Kodu	Özellikler	Koli Adedi
RTX1003	17"	10
RTX1004	19" - Askılı	10

Kumaş Alet Çantası

- Yüksek kaliteli su geçirmez kumaş.
- Tutma sapı ile kolay taşıma.

%10
KDV

Kodu	Özellikler	Koli Adedi
RTX1015	15"	25

Kumaş Alet Çantası

- Yüksek kaliteli su geçirmez kumaş.
- Tutma sapı ile kolay taşıma.
- Metal Destekli fermuar.

%10
KDV

Kodu	Özellikler	Koli Adedi
RTX1019	19" Askılı	10

Bel Tipi Alet Çantası



- Yüksek kaliteli su geçirmez kumaş.
- Ayarlanabilir kemer.

%10
KDV

Kodu	Özellikler	Koli Adedi
RTX0901	Çok Bölmeli	50

Bel Tipi Alet Çantası



- Yüksek kaliteli su geçirmez kumaş.
- Ayarlanabilir kemer.

%10
KDV

Kodu	Özellikler	Koli Adedi
RTX0902	Matkap Bölmeli	50

Bel Tipi Alet Çantası



- Yüksek kaliteli su geçirmez kumaş.
- Ayarlanabilir kemer.

%10
KDV

Kodu	Özellikler	Koli Adedi
RTX0903	Çift Fermuar Bölmeli	50

Bel Tipi Alet Çantası



- Yüksek kaliteli su geçirmez kumaş.
- Ayarlanabilir kemer.
- Aksesuarlar dahil değildir.

%10
KDV

Kodu	Özellikler	Koli Adedi
RTX0906	Bel Tipi Alet Çantası	50

Termos Çanta



- Yüksek kaliteli su geçirmez termal namineli kumaş.

%10
KDV

Kodu	Özellikler	Koli Adedi
RTX0909	Çift Termal Bölmeli	20

Laptop Evrak Çantası



- Yüksek kaliteli su geçirmez kumaş.
- Darbelere karşı koruma amaçlı 8 mm köpük destekli laptop gözü.
- Suni deri ayrıntılı tutma sapı.
- Ayarlanabilir omuz askısı.

%10
KDV

Kodu	Özellikler	Koli Adedi
RTX1006	13.5" - 15.6" Modellere Uyumlu	25

Tekerlekli Takım Çantası



DARBEME DAYANIKLI

Kodu	Özellikler	Koli Adedi
RCKP28	Tekerlekli	2

Organizerli Klasik Takım Çantası



DARBEME DAYANIKLI

Kodu	Özellikler	Koli Adedi
RC0013	13" - 32 cm	6
RC0016	16" - 41 cm	6
RC0018	18" - 46 cm	6
RC0021	21" - 54 cm	6

Metal Kilitli Takım Çantası



DARBEME DAYANIKLI

Kodu	Özellikler	Koli Adedi
RCM013	13" - 32 cm	6
RCM016	16" - 41 cm	6
RCM019	19" - 48 cm	6
RCM022	22" - 56 cm	4

Jumbo Metal Kilitli Takım Çantası



DARBEME DAYANIKLI

Kodu	Özellikler	Koli Adedi
RCM113	13" - 32 cm	6
RCM116	16" - 41 cm	6
RCM119	19" - 48 cm	6
RCM122	22" - 56 cm	2

Grip Metal Kilitli Takım Çantası



DARBEME DAYANIKLI

Kodu	Özellikler	Koli Adedi
RCMG13	13" - 32 cm	6
RCMG16	16" - 41 cm	8
RCMG19	19" - 48 cm	8
RCMG22	22" - 56 cm	6

Grip Plastik Kilitli Takım Çantası



DARBEME DAYANIKLI

Kodu	Özellikler	Koli Adedi
RCMGP13	13" - 32 cm	6
RCMGP16	16" - 41 cm	8
RCMGP19	19" - 48 cm	8
RCMGP22	22" - 56 cm	6

Organizerli Çekmeceli Takım Çantası



DARBEYE
DAYANIKLI

Kodu	Özellikler	Koli Adedi
RCR021	21" - 54 cm	6

Rafli Takım Çantası



DARBEYE
DAYANIKLI

Kodu	Özellikler	Koli Adedi
RCBL17	17" - 43 cm	6
RCBL20	21" - 54 cm	6

Şeffaf Eko Takım Çantası



DARBEYE
DAYANIKLI

Kodu	Özellikler	Koli Adedi
RCST12	12" - 30 cm	6
RCST16	16" - 41 cm	6

Siyah Eko Takım Çantası

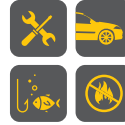

DARBEYE
DAYANIKLI

Kodu	Özellikler	Koli Adedi
RCET12	12" - 30 cm	6
RCET16	16" - 41 cm	6

Organizer



DARBEYE
DAYANIKLI

Kodu	Özellikler	Koli Adedi
RCK005	5" - 12 cm	36
RCK007	7" - 17 cm	36
RCK010	10" - 25 cm	24

Organizer



DARBEYE
DAYANIKLI

Kodu	Özellikler	Koli Adedi
RCK013	13" - 32 cm	12
RCK018	18" - 46 cm	12
RCK024	24" - 61 cm	6

Plastik Çekmeceli Kutu

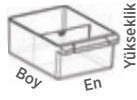

DARBEYE DAYANIKLI

Kodu	Özellikler	Çekmece Adeti	Koli Adedi
RCK10	E: 85 x B: 120 x Y: 40 mm	1	50
RCK20	E: 100 x B: 140 x Y: 52 mm	1	40
RCK30	E: 110 x B: 120 x Y: 62 mm	1	40
RCK31	E: 110 x B: 120 x Y: 62 mm	2	40
RCK32	E: 110 x B: 120 x Y: 62 mm	4	40
RCK35	E: 110 x B: 170 x Y: 65 mm	1	40
RCK40	E: 124 x B: 196 x Y: 80 mm	1	32
RCK45	E: 175 x B: 230 x Y: 110 mm	1	24
RCK50	E: 140 x B: 230 x Y: 98 mm	1	32
RCK55	E: 212 x B: 302 x Y: 126 mm	1	12
RCK56	E: 212 x B: 302 x Y: 126 mm	2	12
RCK60	E: 260 x B: 340 x Y: 150 mm	1	6

Plastik Çekmeceli Kutu

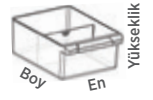
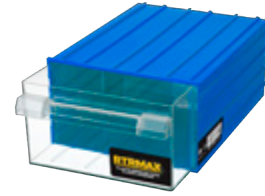

DARBEYE DAYANIKLI

Kodu	Özellikler	Çekmece Adeti	Koli Adedi
RCMK10	E: 85 x B: 120 x Y: 40 mm	1	50
RCMK20	E: 100 x B: 140 x Y: 52 mm	1	40
RCMK30	E: 110 x B: 120 x Y: 62 mm	1	40
RCMK31	E: 110 x B: 120 x Y: 62 mm	2	40
RCMK32	E: 110 x B: 120 x Y: 62 mm	4	40
RCMK35	E: 110 x B: 170 x Y: 65 mm	1	40
RCMK40	E: 124 x B: 196 x Y: 80 mm	1	32
RCMK45	E: 175 x B: 230 x Y: 110 mm	1	24
RCMK50	E: 140 x B: 230 x Y: 98 mm	1	32
RCMK55	E: 212 x B: 302 x Y: 126 mm	1	12
RCMK56	E: 212 x B: 302 x Y: 126 mm	2	12
RCMK60	E: 260 x B: 340 x Y: 150 mm	1	6

Avadanlık

Siyah

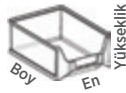

DARBEYE DAYANIKLI

Kodu	Özellikler	Koli Adedi
RCS10	E: 103 x B: 165 x Y: 75 mm	60
RCS15	E: 125 x B: 195 x Y: 90 mm	60
RCS20	E: 152 x B: 245 x Y: 122 mm	60
RCS25	E: 200 x B: 300 x Y: 130 mm	30
RCS30	E: 217 x B: 360 x Y: 155 mm	30
RCS35	E: 265 x B: 420 x Y: 177 mm	20
RCS40	E: 310 x B: 490 x Y: 195 mm	12
RCS45	E: 350 x B: 565 x Y: 225 mm	8

Avadanlık

Gri



DARBEYE DAYANIKLI

Kodu	Özellikler	Koli Adedi
RCG10	E: 103 x B: 165 x Y: 75 mm	60
RCG15	E: 125 x B: 195 x Y: 90 mm	60
RCG20	E: 152 x B: 245 x Y: 122 mm	60
RCG25	E: 200 x B: 300 x Y: 130 mm	30
RCG30	E: 217 x B: 360 x Y: 155 mm	30
RCG35	E: 265 x B: 420 x Y: 177 mm	20
RCG40	E: 310 x B: 490 x Y: 195 mm	12
RCG45	E: 350 x B: 565 x Y: 225 mm	8

Avadanlık

Sarı

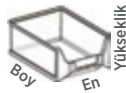

DARBEYE DAYANIKLI

Kodu	Özellikler	Koli Adedi
RCR10	E: 103 x B: 165 x Y: 75 mm	60
RCR15	E: 125 x B: 195 x Y: 90 mm	60
RCR20	E: 152 x B: 245 x Y: 122 mm	60
RCR25	E: 200 x B: 300 x Y: 130 mm	30
RCR30	E: 217 x B: 360 x Y: 155 mm	30
RCR35	E: 265 x B: 420 x Y: 177 mm	20
RCR40	E: 310 x B: 490 x Y: 195 mm	12
RCR45	E: 350 x B: 565 x Y: 225 mm	8

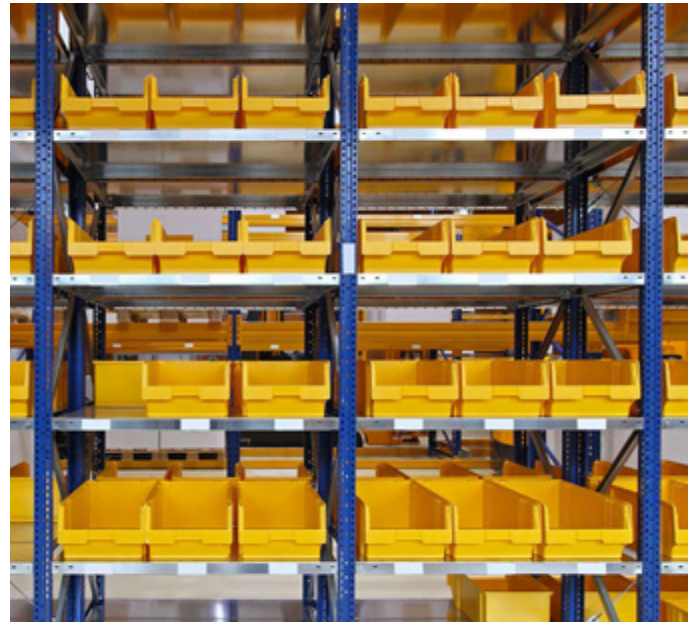

Tekerlekli Çift Katlı Takım Çantası



 **DARBEYE DAYANIKLI**

Kodu	Özellikler	Koli Adedi
RCA5039	485 x 330 x 625 mm	1

Tekerlekli Mobil Takım Çantası



 **DARBEYE DAYANIKLI**

Kodu	Özellikler	Koli Adedi
RCA4024	640 x 400 x 350 mm	2

Teknisyen Çantası



 **DARBEYE DAYANIKLI**

Kodu	Özellikler	Koli Adedi
RCA4025	480 x 398 x 180 mm	4

Rafli Şeffaf Takım Çantası



 **DARBEYE DAYANIKLI**

Kodu	Özellikler	Koli Adedi
RCA5038	16" - 39 cm	12

Araç İlk Yardım Seti

İçindekiler:

1. Üçgen Sargı Bezi: 3 Adet
2. Alüminyum Yanık Örtüsü: 1 Adet
3. Tekstil Turnike: 1 Adet
4. Bandaj Makası: 1 Adet
5. Yara Bandı: 1 Adet
6. Elastik Bandaj: 1 Adet
7. Eldiven: 2 Çift
8. Çengelli İğne: 12 Adet
9. Plaster: 1 Adet
10. Sargı Bezi: 2 Adet
11. Hidrofil Gaz Kompres: 50 Kat
12. Boyun Korsesi: 1 Adet
13. İlk Yardım Kitabı: 1 Adet
14. El Fener Pili: 1 Adet



Kodu	Özellikler	Koli Adedi
RCA5014	265 x 175 x 80 mm	24

Duvar Panel Seti



Aksesuarlar dahil değildir.

DARBEME DAYANIKLI

Kodu	Özellikler	Koli Adedi
RCA6020	410 x 21 x 585 mm - 35 Parça	1

Modüler Organizer Çekmece



DARBEME DAYANIKLI

Kodu	Özellikler	Koli Adedi
RCA2071	390 x 190 x 260 mm - 5 Çekmece	6

Monoblok Çekmece Seti



Kodu	Özellikler	Koli Adedi
RCA6002	381 x 157 x 475 mm - 18 Çekmece	4

DARBEME DAYANIKLI

Monoblok Çekmece Seti



Kodu	Özellikler	Koli Adedi
RCA6001	381 x 157 x 475 mm - 39 Çekmece	4

DARBEME DAYANIKLI

Monoblok Çekmece Seti

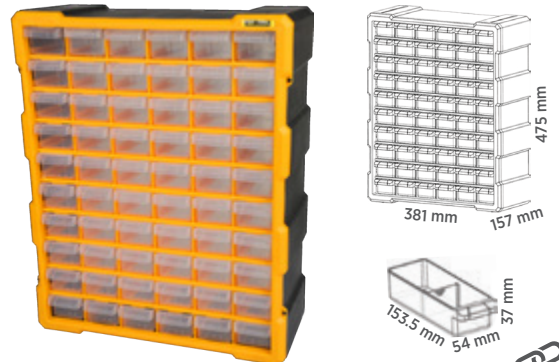

Kodu	Özellikler	Koli Adedi
RCA6000	381 x 157 x 475 mm - 60 Çekmece	4

DARBEME DAYANIKLI

Monoblok Avadanlık Çekmece Seti



DARBEYE DAYANIKLI

Kodu	Özellikler	Koli Adedi
RCA6010	381 x 157 x 475 mm - 39 Çekmece	4

2'li Modüler Monoblok Çekmece Seti



Modüler birleşme özelliği

DARBEYE DAYANIKLI

Kodu	Özellikler	Koli Adedi
RCA6012	267 x 158 x 170 mm	6

4'lü Modüler Monoblok Çekmece Seti



Modüler birleşme özelliği

DARBEYE DAYANIKLI

Kodu	Özellikler	Koli Adedi
RCA6013	267 x 158 x 170 mm	6

12'li Modüler Monoblok Çekmece Seti



Modüler birleşme özelliği

DARBEYE DAYANIKLI

Kodu	Özellikler	Koli Adedi
RCA6014	267 x 158 x 170 mm	6

70'li Modüler Monoblok Çekmece Set

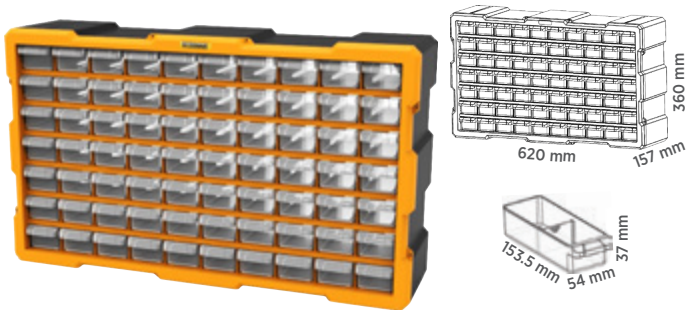

DARBEYE DAYANIKLI

Kodu	Özellikler	Koli Adedi
RCA6015	620 x 157 x 360 mm	3

50'li Modüler Monoblok Çekmece Set

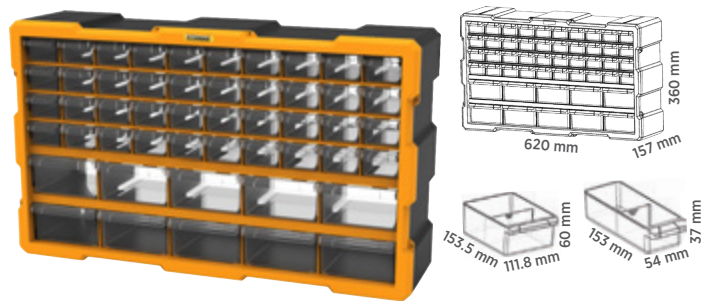

DARBEYE DAYANIKLI

Kodu	Özellikler	Koli Adedi
RCA6016	620 x 157 x 360 mm	3

46'lı Modüler Monoblok Çekmece Set

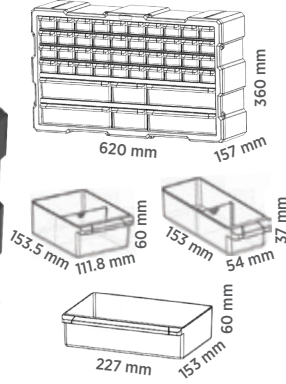

**DARBEME
DAYANIKLI**

Kodu	Özellikler	Koli Adedi
RCA6017	620 x 157 x 360 mm	3

Maskeleme Bandı 60°



Kodu	Özellikler	Koli Adedi
RNA1835	18 mm x 25 mt	96
RNA2435	24 mm x 25 mt	72
RNA3635	36 mm x 25 mt	48
RNA4835	48 mm x 25 mt	36

Maskeleme Bandı 80°

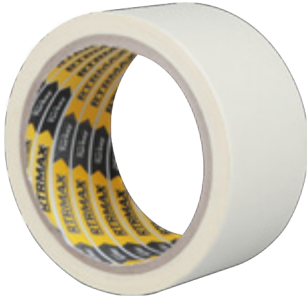

Kodu	Özellikler	Koli Adedi
RMA1835	18 mm x 25 mt	96
RMA2435	24 mm x 25 mt	72
RMA3635	36 mm x 25 mt	48
RMA4835	48 mm x 25 mt	36

Maskeleme Bandı

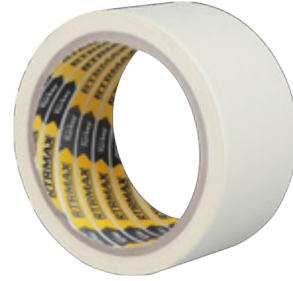

**MAKSİMUM
YAPIŞKANLIK**

Kodu	Özellikler	Koli Adedi
RNM1825	18 mm x 25 mt	96
RNM2425	24 mm x 25 mt	72
RNM3625	36 mm x 25 mt	48
RNM4825	48 mm x 25 mt	36

Koli Bandı (Akrilik)



**MAKSİMUM
YAPIŞKANLIK**

Kodu	Özellikler	Koli Adedi
RNL45140	40 mt x 45 mm - Şeffaf	96

Koli Bandı (Akrilik)



**MAKSİMUM
YAPIŞKANLIK**

Kodu	Özellikler	Koli Adedi
RNL45101	100 mt x 45 mm - Kahve	72

Merdiven Kaydırmaz Bant



Kodu	Özellikler	Koli Adedi
RNMK2505	5 mt x 25 mm	42
RNMK2515	15 mt x 25 mm	24
RNMK5005	5 mt x 50 mm	21
RNMK5015	15 mt x 50 mm	12

Şeffaf Kaydırmaz Bant



Kodu	Özellikler	Koli Adedi
RNU1005	25 mm x 5 mt	48

Çift Taraflı Köpük Bant



Kodu	Özellikler	Kutu/Koli İçi
RND1802	18 mm x 2 mt	24/288
RND2402	24 mm x 2 mt	18/216

Tamir Takviye Bandı



Kodu	Özellikler	Koli Adedi
RNC191	Gri - 48 mm - 10 mt	96
RNC192	Siyah - 48 mm - 10 mt	96
RNC196	Kırmızı - 48 mm - 10 mt	96
RNC197	Sarı - 48 mm - 10 mt	96
RNC198	Yeşil - 48 mm - 10 mt	96
RNC199	Mavi - 48 mm - 10 mt	96
RNC194	Gri - 48 mm - 40 mt	48
RNC195	Siyah - 48 mm - 40 mt	48

Çift Taraflı Köpük Bant



Kodu	Özellikler	Koli Adedi
RNF10	10 mm x 10 mt	270
RNF15	15 mm x 10 mt	180
RNF20	20 mm x 10 mt	135
RNF25	25 mm x 10 mt	108
RNF30	30 mm x 10 mt	90
RNF40	40 mm x 10 mt	72
RNF50	50 mm x 10 mt	54

Çift Taraflı Film Bant



Kodu	Özellikler	Koli Adedi
RNS1225	12 mm x 25 mt	90
RNS1825	18 mm x 25 mt	60
RNS2425	24 mm x 25 mt	48
RNS3625	36 mm x 25 mt	30
RNS4825	48 mm x 25 mt	24

Silikonlu Çift Taraflı VHB Bant



Kodu	Özellikler	Koli Adedi
RNV1802	18 mm x 2 mt	90
RNV2402	24 mm x 2 mt	84

Yer İşaretleme Bandı

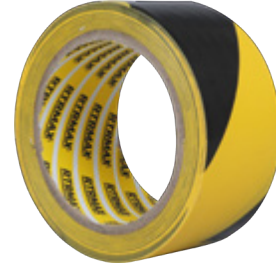

Kodu	Özellikler	Koli Adedi
RNY5025	Sarı-Siyah / 50 mm x 25 yds.	24
RNY5025K	Kırmızı-Beyaz / 50 mm x 25 yds.	24

Alüminyum Folyo Bant

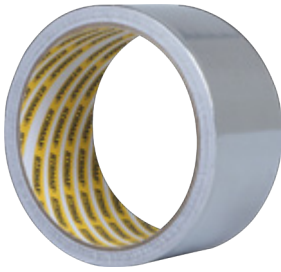

Kodu	Özellikler	Koli Adedi
RNA4505	45 mm x 5 mt	120
RNA4520	45 mm x 20 mt	96
RNAL4825	48 mm x 25 mt - Takviyeli	60

Elektrik Bandı



Kodu	Özellikler	Kutu/Koli İçi
RN11R	Karışık Renkli - 0.15 mm x 19 mm x 10Y	10/500

Pvc Kanal Bandı

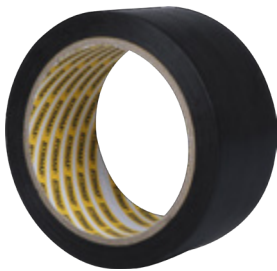

Kodu	Özellikler	Koli Adedi
RN4825	Gri - 48 mm x 25 yds	72
RN4825B	Siyah - 48 mm x 25 yds	72

Emniyet İkaz Bandı

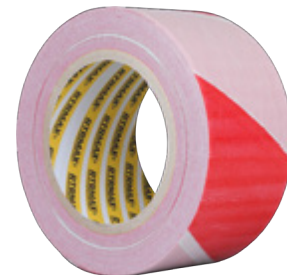

Kodu	Özellikler	Koli Adedi
RNU201	Kırmızı-Beyaz / 60 mm x 180 mt	24
RNU205	Kırmızı-Beyaz / 60 mm x 360 mt	12

Yama Bandı

SIZMAYI
ENGELLER

Paket İçi: 4 Adet

Kodu	Özellikler	Koli Adedi
RNU0801	100 mm x 150 mm	100

Yama Bandı

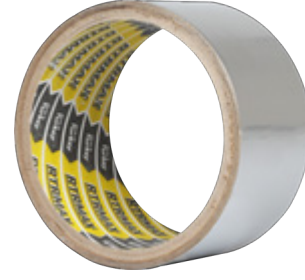
SIZMAYI
ENGELLER

SU
GEÇİRMEZ



Kodu	Özellikler	Koli Adedi
RNU0802	48 mm x 1.2 mt	36
RNU0803	72 mm x 1.2 mt	24

Duvar Yaması

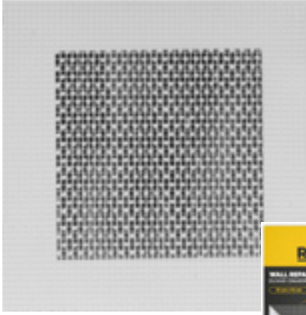

Kodu	Özellikler	Koli Adedi
RNU0806	15x15 cm 2 Adet	48
RNU0808	20x20 cm 1 Adet	36

Halı Kaydırmaz Bant

ELLE
YIRTILIR

ÇİFT
TARAFLI

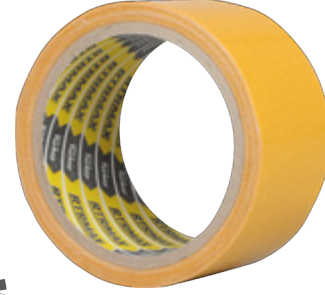

Kodu	Özellikler	Koli Adedi
RNU0901	50 mm x 15 mt	36



Fosforlu Reflektif Bant

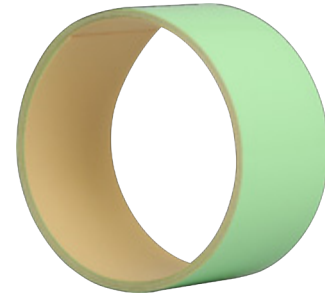

Kodu	Özellikler	Koli Adedi
RNU0604	35 mm x 1.5 mt - Fosforlu	24

Reflektif Bant

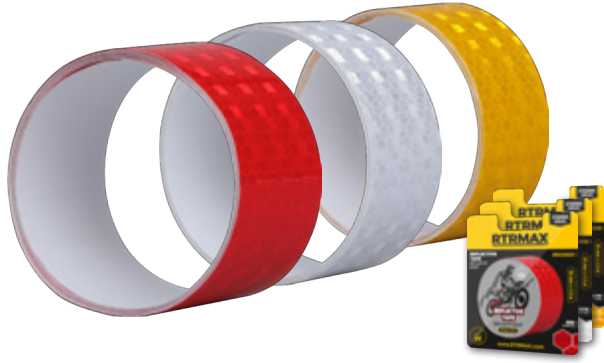

Kodu	Özellikler	Koli Adedi
RNU0601	35 mm x 1.5 mt - Kırmızı	24
RNU0602	35 mm x 1.5 mt - Beyaz	24
RNU0603	35 mm x 1.5 mt - Sarı	24

Kapı Altı İzolasyon Bandı



Kodu	Özellikler	Koli Adedi
RNU0701	35 mm x 2.5 mt	36

Oto Plaka Montaj Bandı



Paket İçi: 8 Adet

Kodu	Özellikler	Koli Adedi
RNU1001	65 mm x 25 mm	100

Tüylü Bez Elektrik Bandı



Kodu	Özellikler	Koli Adedi
RNU0101	18 mm x 9.14 mt	72

Mobilya Keçesi



Paket İçi: 60 Adet

Kodu	Özellikler	Koli Adedi
RNU0201	20 mm x 2 mt - Gri	48
RNU0202	20 mm x 2 mt - Siyah	48

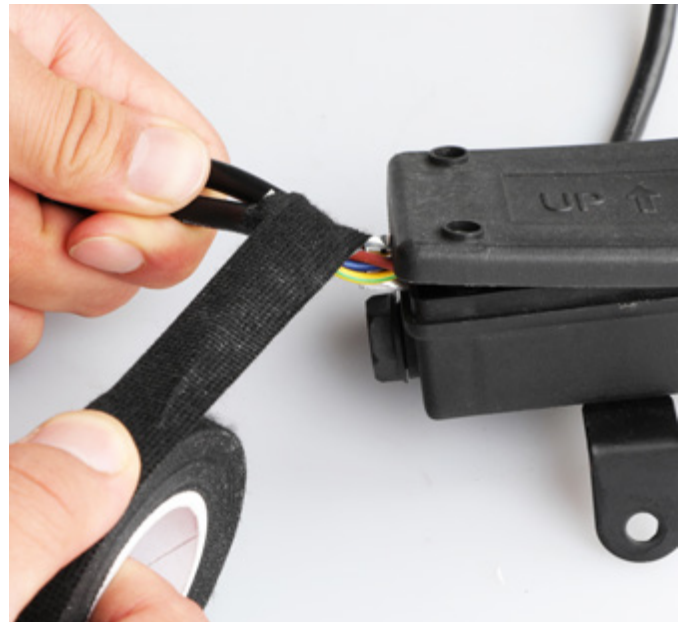

RTRMAX®

Müşteri İletişim Merkezi
0 850 255 34 44

 Whatsapp Destek Hattı: 0544 789 17 87

 info@rtrmax.com



www.RTRMAX.com

RTRMAX®



Türkiye'nin Her Yerinde Hizmetinizdeyiz!



200' DEN FAZLA SERVİS NOKTASI

Türkiye genelinde yaygın servis ağıyla hizmetinizde.



2 YIL GARANTİ

Tüm ürünlerimiz fabrikasyon hatalarına karşı garanti kapsamı altındadır.



%100 MÜŞTERİ MEMNUNİYETİ

Müşteri memnuniyeti birinci önceliğimizdir.



HIZLI SERVİS DESTEĞİ

Müşteri talepleri en kısa sürede çözüme kavuşur.

10

EN AZ 10 YIL YEDEK PARÇA TEDARİĞİ

Tüm ürünlerimizin yedek parçaları 10 yıl boyunca temin edilebilir.



MÜŞTERİ ODAKLI ÇÖZÜM MERKEZİ

Alanında uzman ekibimiz hizmetinizde.

Yetkili servislerimizle ilgili güncel iletişim bilgilerine **0850 255 34 44** çağrı merkezinden ve **www.RTRMAX.com** adresinden ulaşabilirsiniz.



Şehir	Uzmanlık Alanı	Firma Adı	Adres	Telefon
İSTANBUL	BENZİNLİ VE DİZEL GRUP	AZİM TİCARET	BÜYÜKÇAVUŞLU MAH. MEHMET ALI UZER CAD. NO:11 SİLİVRİ	0538 675 88 55
İSTANBUL	ELEKTİRİKLİ GRUP	BAKAN BOBİNAJ	EYÜPSULTAN MAHALLESİ CELAL SOKAK.7/A SAMANDIRA SANCAKTEPE	0537 545 88 21
İSTANBUL	ELEKTİRİKLİ GRUP	DEMİRHAS MAKİNE	PERPA TİCARET MERKEZİ B BLOK K:8 NO:995 / ŞİŞLİ	0212 320 22 61
İSTANBUL	ELEKTİRİKLİ GRUP	DRN TEKNİK	FEVZİ ÇAKMAK MAH. AHMET KOCABIYIK SK. NO:18 KÜÇÜKÇEKMECE	0212 425 61 74
İSTANBUL	ELEKTİRİKLİ GRUP	EREN MAKİNE	MİMAR SİNAN MAH. GÜLLÜCE SK. NO:3/C SİLİVRİ	0542 530 28 72
İSTANBUL	ELEKTİRİKLİ GRUP	MATEK ELEKTRİK	YAKUPLU MAH. 67. SOK. NO:40 BEYLİKDÜZÜ	0541 656 79 18
İSTANBUL	ELEKTİRİKLİ GRUP	MİLA BOBİNAJ	GÜLLÜBAĞLAR MAH. TANDOĞAN CAD. TECRÜBELİ SK. NO:6 PENDİK	0532 419 89 93
İSTANBUL	BENZİNLİ VE DİZEL GRUP	OSGA BOBİNAJ	SANCAK ÖZSOY SANAYİ SİTESİ NO:6/49 SİLİVRİ	0541 362 29 40
İSTANBUL	ELEKTİRİKLİ GRUP	ÖZDOĞAN ELEKTRİK	TERSANE CAD. İLYASOĞLU İŞ MERKZ. NO:129 KAT:2 KARAKÖY	0535 377 18 74
İSTANBUL	TÜM ÜRÜNLER	PARLAK BOBİNAJ	AYDINTEPE MAH. EROĞLU SOKAK NO:18/A TUZLA	0561 615 01 95
İSTANBUL	ELEKTİRİKLİ GRUP	SERA POMPA	MERKEZ MAH. NİŞAN SOKAK NO:15 ARNAVUTKÖY	0532 575 71 20
İSTANBUL	TÜM ÜRÜNLER	SEVNUR BOBİNAJ	ESENŞEHİR MAH. NATO YOLU CAD. İLHAM SOK. NO: 10/B ÜMRANİYE	0216 527 87 67
İSTANBUL	TÜM ÜRÜNLER	TAM TEKNİK	ÇAĞLAYAN MAH. FEVZİ ÇAKMAK CAD. NO:67 KAĞITHANE	0212 246 03 01
İSTANBUL	ELEKTİRİKLİ GRUP	TEKİN ELEKTRİK BOBİNAJ	ÖRNEK MAH. DOĞAN ARASLI CAD. 1366 SOK. NO:A1/2 / ESENYURT	0212 596 11 62
İSTANBUL	ELEKTİRİKLİ GRUP	TEKNİKSAN ELEK. ELEKTRONİK	ARAP CAMİİ MAH. ARAP CAMİİ ÇIKAZI SOKAK NO:7 KARAKÖY	0212 255 38 07
İSTANBUL	ELEKTİRİKLİ GRUP	TİMURTAŞ TEKNİK	TERSANE CADDESİ NO:82 GÜNDEŞ HAN KATI İÇ KAPI NO: 6 BEYOĞLU	0541 218 28 31
İSTANBUL	TÜM ÜRÜNLER	TRK MAKİNA BOBİNAJ	ALTAYÇEŞME MAH. BAĞDAT CAD. ADALI SK. NO:8/B MALTEPE	0216 305 44 43
İSTANBUL	ELEKTİRİKLİ GRUP	TURAN ELEKTRİK	ÖZGÜR CAD. NO:8 KAVACIK	0216 425 67 88
İSTANBUL	HAVALI GRUP	UZMAN HAVALI TEKNİK	TERSANE CAD. KARDEŞİM SK. KURŞUNLU İŞ HANI NO:26 KARAKÖY	0212 252 34 77
İSTANBUL	ELEKTİRİKLİ GRUP	ZENMAK MAKİNA	O.S.B. DEMİRCİLER SİT. C2 BLOK NO:212 / BAŞAKŞEHİR	0212 549 39 37
ADANA	TÜM ÜRÜNLER	ASLAN ELEKTRİK BOBİNAJ	KARASOKU MAH. 28010 SOK. MURAT İŞ MERK. K:1 NO:13 SEYHAN	0322 352 83 48
ADIYAMAN	ELEKTİRİKLİ GRUP	KARDEŞLER MAKİNA	KARAPINAR MAH. KARAPINAR CAD. NO:157	0541 472 00 64
AFYON	BENZİNLİ VE DİZEL GRUP	ÇENGELCİ MOTOR	GÜVENLER MH. SAN. SİT. 8. BLOK NO:22	0272 213 15 51
AFYON	TÜM ÜRÜNLER	EMEK İŞ BOBİNAJ	DUMLUPINAR MH. MENDERES CD. KARAHİSAR APT. A BLOK	0272 212 11 32
AĞRI	ELEKTİRİKLİ GRUP	MAK-TEK SERVİS	YAVUZ MAH. KAĞIZMAN CAD. BÜLBÜL SOKAK NO:20	0537 649 41 70
AKSARAY	ELEKTİRİKLİ GRUP	ÇELİKLER HIRDAVAT	BAHÇESARAY MAH. 211. CADDE 6/G NO:15	0542 235 98 08
AMASYA	ELEKTİRİKLİ GRUP	DENİZ BOBİNAJ	HACILAR MEYDANI MAH. AKINCILAR SK. NO:17	0543 952 57 91
AMASYA	BENZİNLİ VE DİZEL GRUP	ERKİN MOTOR	KIRAZLIDERE MAH. CAMİ SOK. NO:26	0358 218 85 15
ANKARA	ELEKTİRİKLİ GRUP	BİLİM ELEKTRİK	1169. SOKAK (ARMAĞAN PSJ.) NO:102/18 OSTİM	0312 385 30 41
ANKARA	ELEKTİRİKLİ GRUP	ERDOĞAN BOBİNAJ	YALINÇ CAD. 21/1 SİTELER	0312 350 95 29
ANKARA	ELEKTİRİKLİ GRUP	EROL ELEKTRİK BOBİNAJ	AHI EVREN MH. SAN. SİT. 224. CAD. 2/15 SİNCAN	0535 963 89 18
ANKARA	ELEKTİRİKLİ GRUP	TEKNİK ADAMLAR	İVEDİK OSB. SERHAT MAH. 1473. CAD. NO:29 İVOGSAN	0312 394 36 48
ANKARA	BENZİNLİ VE DİZEL GRUP	YILDIRIM GÜÇ SİSTEMLERİ	İVEDİK ORG. SAN. MERK. SAN. SİT. 30. CAD. / OSTİM	0312 395 44 00
ANTALYA	ELEKTİRİKLİ GRUP	ANIL MAKİNA BOBİNAJ	YENİKÖY MAHALLESİ KIRKGÖZ CADDESİ ARYA PARK 194/B DÖŞEMEALTI	0541 455 7340
ANTALYA	BENZİNLİ VE DİZEL GRUP	CANDEĞER MOTOR	CUMHURİYET MAH. 670. SOKAK. NO:5/A	0242 334 81 62
ANTALYA	ELEKTİRİKLİ GRUP	ÇETİNER SOĞUTMA VE BOBİNAJ	GÖKYAZI MAH. YUSUF ÖZEK CAD. NO:2 DEMRE	0535 470 56 51
ANTALYA	TÜM ÜRÜNLER	ERNEZLİ BOBİNAJ	BAĞLIK MH. ÖZDEMİR SK. ACARER APT. ALTI NO:12/B KUMLUCA	0242 887 68 06
ANTALYA	ELEKTİRİKLİ GRUP	KALE GLOBAL	ÇALKAYA MAH. 28101 SOKAK NO:5 AKSU	0555 883 81 88
ANTALYA	ELEKTİRİKLİ GRUP	KARAKAYA BOBİNAJ	EĞRİ KÖPRÜ CAD. 205 SOK. NO:2 ÇIKCILLI ALANYA	0537 796 51 91
ANTALYA	ELEKTİRİKLİ GRUP	KÜÇÜKYILMAZ BOBİNAJ	GAZİ MAH. ZEYTİNLİK CAD. NO:14 GAZİPAŞA	0534 503 72 08
ANTALYA	BENZİNLİ VE DİZEL GRUP	YILDIZ OTO TRAKTÖR	SANAYİ MH. 2003 SK. NO:21 MANAVGAT	0242 746 76 02
ANTALYA	ELEKTİRİKLİ GRUP	YILDIZ TEKNİK	SANAYİ MAH. 2049 SK. NO: 11 MANAVGAT	0242 742 35 33
AYDIN	ELEKTİRİKLİ GRUP	ENERJİ TEKNİK BOBİNAJ	YENİ MAH. 819. SOK. BİDAN APT. NO:2/B DİDİM	0544 811 43 70
AYDIN	TÜM ÜRÜNLER	ÖZEN BOBİNAJ	ATA MAH. TEPECİK BULV. NO:76	0256 227 07 07
BALIKESİR	ELEKTİRİKLİ GRUP	ANKARA TEKNİK BOBİNAJ	CAMİVASAT MAH. ULUGARAJ CAD. NO:23/C EDREMİT	0266 373 03 04
BALIKESİR	ELEKTİRİKLİ GRUP	BAŞDEMİR BOBİNAJ	6 EYLÜL MAH. UZUN DÖŞEME SOK. NO:41/A	0266 239 86 23
BALIKESİR	ELEKTİRİKLİ GRUP	ERALP BOBİNAJ	ALTINOVA MAH. BAŞKOMUTAN ATATÜRK BULV. NO:22/C AYVALIK	0507 204 84 54
BALIKESİR	ELEKTİRİKLİ GRUP	KURTLAR BOBİNAJ	17 EYLÜL MH. ATATÜRK CAD. NO:224 / BANDIRMA	0533 494 36 23
BARTIN	BENZİNLİ VE DİZEL GRUP	DİKYURT MOTOR	YILDIZ KÖYÜ NO:104/1	0541 548 36 56
BARTIN	BENZİNLİ VE DİZEL GRUP	TOPRAK TARIM	MERKEZ MAH. BARIŞ SOK. NO:17 KOZCAĞIZ	0543 801 32 20
BATMAN	ELEKTİRİKLİ GRUP	ÖZKAYA BOBİNAJ	CUMHURİYET MAH. 1523 SOK. NO:30	0507 134 24 80



Şehir	Uzmanlık Alanı	Firma Adı	Adres	Telefon
BİLECİK	BENZİNLİ VE DİZEL GRUP	GÜNGÖR ORMAN MOTOR	İSMET İNÖNÜ CAD.YÜCEL SOK.NO:6 BOZÜYÜK	0228 314 74 56
BİNGÖL	BENZİNLİ VE DİZEL GRUP	DEMTAŞ MAKİNA	SANAYİ SİTESİ 2. BLOK NO:3	0535 554 20 48
BİTLİS	ELEKTİRİKLİ GRUP	TEMİZ İŞ BOBİNAJ	AYDINLAR MAH. İSTASYON CAD. NO:18 TATVAN	0532 492 82 59
BOLU	ELEKTİRİKLİ GRUP	GARANTİ BOBİNAJ	AŞAĞISOKU MAH. SANAYİ SİTESİ 28. BLOK NO:2	0374 215 51 23
BOLU	BENZİNLİ VE DİZEL GRUP	GÖREN TİCARET	SANAYİ SİTESİ 31. BLOK NO:2	0374 217 08 55
BURDUR	ELEKTİRİKLİ GRUP	ÇEVİKLER BOBİNAJ	SANAYİ SİTESİ 2. SOKAK NO: 15	0248 252 94 37
BURSA	BENZİNLİ VE DİZEL GRUP	DİLEK İŞ MAKİNALARI	BEŞEVLER KÜÇÜK SAN. SİT 2.BLOK NO:52 / NİLÜFER	0224 443 36 88
BURSA	TÜM ÜRÜNLER	DUMAN BOBİNAJ	ZEKAI GÜMÜŞDİŞ MAH. FATİH SULTAN MEHMET CAD. NO:2 OSMANGAZI	0506 629 94 34
ÇANAKKALE	TÜM ÜRÜNLER	ADA KALE BOBİNAJ	BARBAROS MAH. REŞAT TABAK SK. NO:1/C	0506 363 49 10
ÇANAKKALE	ELEKTİRİKLİ GRUP	OVALI BOBİNAJ	İSTİKLAL CAD.NO:160 / BİGA	0286 316 49 66
ÇORUM	BENZİNLİ VE DİZEL GRUP	DÜKKAN TARIM	ÇEPNİ MAH. YENİ SAN. 4. SK. NO:24	0544 313 17 47
ÇORUM	ELEKTİRİKLİ GRUP	OSMANLI BOBİNAJ	CEPİNİ MAH. İSKİLİP CAD. İSKİLİP 10 SOK. NO:9	0364 213 13 44
DENİZLİ	BENZİNLİ VE DİZEL GRUP	BİZİM MOTORCU	SÜMER MAH. ÜÇGEN MEYDANI İŞ BANKASI YANI 2271 SOK.NO:3	0535 642 55 87
DENİZLİ	ELEKTİRİKLİ GRUP	DOĞAN BOBİNAJ	1.SAN. SİT. MEVKİİ 158. SK. SEDEF İŞ HANI NO:18	0258 264 55 15
DENİZLİ	ELEKTİRİKLİ GRUP	TEKNİK HAVALI EL ALETLERİ	SÜMER MAH.2456/2 SK NO:4 MERKEZEFENDİ	0258 268 33 99
DIYARBAKIR	ELEKTİRİKLİ GRUP	GAMA BOBİNAJ	URFA YOLU ÜZERİ S.EYYUBİ MAH. KALE KOOP. A/BLOK NO:33 BAĞLAR	0412 237 31 58
DIYARBAKIR	BENZİNLİ VE DİZEL GRUP	ÜÇLER MOTOR	1. SANAYİ SİTESİ 9. BLOK NO:39	0412 237 97 00
DÜZCE	ELEKTİRİKLİ GRUP	BERKE MAKİNA	ESKİ SANAYİ ÇARŞISI 4. SK. NO:8	0380 524 83 83
DÜZCE	ELEKTİRİKLİ GRUP	TEKNİK İŞ BOBİNAJ	ŞEREFİYE MAH. ÇINLAR SOK. NO:18/C	0380 524 57 23
DÜZCE	BENZİNLİ VE DİZEL GRUP	TÜRKOĞLU TİCARET	E.SANAYİ ÇARŞISI 794 SK.NO:1 DÜZCE	0545 477 86 64
EDİRNE	ELEKTİRİKLİ GRUP	DİNÇ ELEKTRİK	ARABACILAR CAD. NO:26 / KEŞAN	0284 714 32 68
EDİRNE	ELEKTİRİKLİ GRUP	ERAY BOBİNAJ	ESKİ SANAYİ SİTESİ 12. BLOK NO:9	0284 225 26 92
EDİRNE	BENZİNLİ VE DİZEL GRUP	YILDIZ MOTOR	TALAT PAŞA MAH. TARLAKAPI CAD. NO:84	0546 661 90 65
ELAZIĞ	BENZİNLİ VE DİZEL GRUP	ERDOĞAN TEKNİK	ÇARŞI MAHALLESİ ŞAİR HACI HAYRİ CADDESİ NO:89/A	0533 215 02 07
ELAZIĞ	TÜM ÜRÜNLER	KARDEŞLER BOBİNAJ	MUSTAFA KEMAL PAŞA MAH. ALİ RIZA SEPTİOĞLU BULVARI NO:43	0424 233 47 45
ERZİNCAN	TÜM ÜRÜNLER	BİRLİK ELEKTRİK MAKİNA	KARAAĞAÇ MH. SAN. ÇARŞISI 770 SK. NO:28/A	0446 224 53 33
ERZURUM	TÜM ÜRÜNLER	TOLGA MAKİNE	BAKIRCI MH. CENNET ÇEŞME SOK. YAŞAM APT. 6/E	0442 235 63 64
ESKİŞEHİR	BENZİNLİ VE DİZEL GRUP	GARANTİ MOTORSİKLET	DELİKLİTAŞ MH. KAPTAN SK. NO:13	0222 230 65 47
ESKİŞEHİR	ELEKTİRİKLİ GRUP	TEPEBAŞI TEKNİK	TUNALI MAH. SAKARYA 2. CADDE NO:96 TEPEBAŞI	0222 323 62 32
GAZİANTEP	ELEKTİRİKLİ GRUP	ÇALIKOĞLU BOBİNAJ	SANAYİ MAH. 60031 NOLU CAD. NO:1 ŞEHİTKAMİL	0342 235 63 09
GAZİANTEP	TÜM ÜRÜNLER	KILIÇ BOBİNAJ	İSMET PAŞA MAH. 1 NOLU CAD NO:3/B ŞAHİNBEY	0342 230 25 48
GİRESUN	BENZİNLİ VE DİZEL GRUP	ELTUĞRAL MAKİNE	FATİH MAH. İSMAİL NAYCI CAD. NO:13 DERELİ	0546 633 65 05
GİRESUN	BENZİNLİ VE DİZEL GRUP	NEBİOĞLU HIRDAVAT	FEVZİ ÇAKMAK CAD.NO:31/A / GÖRELE	0454 513 24 17
GİRESUN	ELEKTİRİKLİ GRUP	ÖZCAN TEKNİK	GEDİKKAYA MAH. SANAYİ SİTESİ 21 NOLU SOK. NO:33	0454 212 17 35
GİRESUN	BENZİNLİ VE DİZEL GRUP	VELİOĞLU TİCARET	ÇARŞI MAH. İSKİLE CAD.NO,16 / TİREBOLU	0454 411 40 27
GİRESUN	ELEKTİRİKLİ GRUP	YALÇIN BOBİNAJ	SALİH SİNİRLİOĞLU CAD.NO:25 GÖRELE	0454 513 20 15
GİRESUN	BENZİNLİ VE DİZEL GRUP	ZİRAATÇI AHMET Ç. TARIM	İHSANİYE MAH. SÜMBÜL SOKAK NO:10/A BULANCAK	0530 606 28 91
HAKKARİ	TÜM ÜRÜNLER	TASARRUF BOBİNAJ	DİZE MAH. 306 SK. NO:17/B YÜKSEKOVA	0538 509 99 12
HATAY	TÜM ÜRÜNLER	MOTORCU ŞAHİN	FIDANLIK MAH. 38. SOK (SEBZE HALI ARKASI) REYHANLI	0537 481 92 16
HATAY	ELEKTİRİKLİ GRUP	PAK ELEKTRİK VE BOBİNAJ	YENİ MH. KANAL SOK. NO: 58 KIRIKHAN	0530 874 24 78
HATAY	TÜM ÜRÜNLER	PAK-İŞ ELEKTRİK	GÜZELBURÇ MAH. YENİ SAN. SİTESİ 6. İNİŞ 4. CADDE NO:10 ANTAKYA	0533 493 89 14
HATAY	TÜM ÜRÜNLER	ULUSAL TEKNİK	SANAYİ SİT. 324/1 SK.NO:8 / İSKENDERUN	0326 616 09 31
İĞDIR	ELEKTİRİKLİ GRUP	SANAT BOBİNAJ	ÖZGÜR MAH. KAZIM KARABEKİR CAD. NO:46	0543 234 78 58
ISPARTA	ELEKTİRİKLİ GRUP	İZMİR BOBİNAJ	SANAYİ MAH. 3236 SOKAK NO:17	0246 223 70 11
İZMİR	ELEKTİRİKLİ GRUP	BİRLİK BOBİNAJ	1. SANAYİ SİTESİ 2824 SK. NO:18 KONAK	0554 870 06 58
İZMİR	ELEKTİRİKLİ GRUP	DORUK HIRDAVAT	HURDACILAR SİTESİ 1426 SK. NO:14 DOĞANLAR BORNOVA	0232 479 64 77
İZMİR	BENZİNLİ VE DİZEL GRUP	ENDURO SERVİS	İNÖNÜ MAH. 2119 SOK. NO3/A SANAYİ SİTESİ ÇEŞME	0232 712 15 87
İZMİR	ELEKTİRİKLİ GRUP	ERA TEKNİK SERVİS	SEYHAN MAH. 629. SOKAK NO:1/A BUCA	0232 254 03 72
İZMİR	ELEKTİRİKLİ GRUP	ERHAN BOBİNAJ	CÜNEYTBAY MAH. İBRAHİM TURHAN CD N:76 MENDERES	0536 944 19 90
İZMİR	TÜM ÜRÜNLER	KENT BOBİNAJ	8780/33 SOKAK NO:50 ATA SANAYİ SİTESİ ÇİĞLİ	0232 328 10 33
İZMİR	ELEKTİRİKLİ GRUP	MURAT BOBİNAJ	KURTULUŞ MAH. CELAL BAYER BULV. NO:15-A TİRE	0541 264 27 75
İZMİR	ELEKTİRİKLİ GRUP	MY TEKNİK SERVİS	YEDİ EYLÜL MAH. 5538 SK. NO:57 TORBALI	0232 856 35 34



Şehir	Uzmanlık Alanı	Firma Adı	Adres	Telefon
İZMİR	TÜM ÜRÜNLER	TAŞDELEN TARIM & ELEKT.	CUMHURİYET MAHALLESİ 5206 SOK. NO:16A SELÇUK	0536 565 09 08
K.MARAŞ	ELEKTİRİKLİ GRUP	BOBİNAJSAN	GÜNEŞLİ MAH. BATTALGAZİ CAD. NO:41/D ELBİSTAN	0543 625 18 58
K.MARAŞ	BENZİNLİ VE DİZEL GRUP	JEOTEM MAKİNA	ŞAZİBEY MAH. 3. TOPTANCILAR CAD. NO:26 ONİKİŞUBAT	0542 787 27 46
K.MARAŞ	ELEKTİRİKLİ GRUP	ÖZ TEKÇE BOBİNAJ	ŞAZİBEY MAH. KÖY GARAJLARI İÇİ 2. TOPT. ÇARŞISI NO:59 ONİKİŞUBAT	0538 201 39 94
K.MARAŞ	BENZİNLİ VE DİZEL GRUP	YUSUF MOTOR	SANAYİ SİTESİ 15 B BLOK NO: 10 ELBİSTAN	0541 901 12 97
KARAMAN	BENZİNLİ VE DİZEL GRUP	TEKNO TEST OTOMOTİV	YENİ SANAYİ SİT.936 SOK.NO:13	0338 212 30 72
KARAMAN	ELEKTİRİKLİ GRUP	UZUN ELEKTRİK BOBİNAJ	HAMİDİYE MAH. 1866 SOK. YENİ SAN. SİT.	0546 959 93 05
KASTAMONU	BENZİNLİ VE DİZEL GRUP	CİVEKLER TARIM	İNEBOLU SANAYİ SİTESİ NO:93 İNEBOLU	0366 811 55 58
KASTAMONU	ELEKTİRİKLİ GRUP	DEMİREZEN BOBİNAJ	ESKİ SAN. SİTESİ 34. BLOK NO:49	0543 645 87 63
KASTAMONU	BENZİNLİ VE DİZEL GRUP	SAMSUNLU MOTOR TİCARET	ESKİ SANAYİ SİTESİ 34. BLOK NO:38	0366 214 74 21
KAYSERİ	ELEKTİRİKLİ GRUP	GENERAL ELEKTRİK	ESKİ SAN. BÖLGESİ 4. CAD. 3. SK. NO:11	0352 320 34 10
KIRIKKALE	ELEKTİRİKLİ GRUP	AKÇAY BOBİNAJ ve ELEKTRİK	SANAYİ MAH. KARADENİZ CAD.48/F	0542 339 71 12
KIRIKKALE	BENZİNLİ VE DİZEL GRUP	CC MOTOR VE TARIM	TEPEBAŞI MAH. 635. SOKAK NO:21	0507 868 80 24
KIRKLARELİ	ELEKTİRİKLİ GRUP	YALÇIN SOĞUTMA	YENİ SANAYİ SİTESİ C3 BLOK NO:55 LÜLEBURGAZ	0288 412 41 97
KIRŞEHİR	TÜM ÜRÜNLER	DOĞAN ELEKTRİK BOBİNAJ	CUMA MAH. TURGUT ASLAN CAD. NO:27/A KAMAN	0386 712 47 96
KIRŞEHİR	ELEKTİRİKLİ GRUP	EMEK BOBİNAJ	KILIÇÖZÜ SANAYİ SİTESİ 23. BLOK NO:2	0386 252 62 40
KİLİS	ELEKTİRİKLİ GRUP	BOSTANCI BOBİNAJ	ŞİH AHMET MAH. MERCİDABIK CAD. NO:195	0545 504 09 83
KOCAELİ	BENZİNLİ VE DİZEL GRUP	ACAR JENERATÖR	MUSTAFA PAŞA MH. ŞEHİT YILMAZ ARGON CD. NO:11 / GEBZE	0262 644 66 22
KOCAELİ	ELEKTİRİKLİ GRUP	SÖZ ELEKTRİK	BEYLİKBAĞI MAH. 320/1 SOKAK NO:7 GEBZE	0262 742 01 99
KONYA	TÜM ÜRÜNLER	ÇİFTÇİ TİCART	ALPARSLAN TÜRKŞ CAD. NO:75/D ÇUMRA	0332 447 74 19
KONYA	ELEKTİRİKLİ GRUP	FATİH BOBİNAJ	SEYRAN MAH. SANAYİ BULV. NO:94/B AKŞEHİR	0541 564 29 12
KONYA	BENZİNLİ VE DİZEL GRUP	GÖKAY BOBİNAJ	YILDIZ SAN. SİTESİ 10655 SOKAK NO:61 KARATAY	0538 893 62 83
KONYA	BENZİNLİ VE DİZEL GRUP	GÜVEN MAKİNE	ALPARSLAN MAH. ŞEHİT ERCAN SOLAK CAD. NO:10 / EREĞLİ	0546 463 78 65
KONYA	ELEKTİRİKLİ GRUP	İSTANBUL MAKİNA	KARATAY SAN. SİT. ZEVK SOKAK NO:7 SELÇUKLU	0536 790 43 76
KONYA	BENZİNLİ VE DİZEL GRUP	SÜMBÜL TİCARET	HACI SEYİT ALİ MAH. NECATİ KALAYCIOĞLU CAD. NO:11/E SEYDİŞEHİR	0545 788 55 02
KONYA	ELEKTİRİKLİ GRUP	TEKNİK ELEKTRİK	ALPASLAN MAH. ANIT CAD. NO:1 EREĞLİ	0544 543 68 42
KÜTAHYA	ELEKTİRİKLİ GRUP	KUDRET BOBİNAJ	YENİ SANAYİ SİTESİ 19. SOK. NO:28	0537 976 79 04
KÜTAHYA	BENZİNLİ VE DİZEL GRUP	ÖZATA MOTOR	DURAK MAH. DOMANIÇ CAD. NO:35 TAVSANLI	0274 614 34 01
KÜTAHYA	ELEKTİRİKLİ GRUP	TEKNİK SOĞUTMA	DURAK MAH. MÜLAYİM CAD. NO:7 / C TAVSANLI	0274 614 08 02
MALATYA	BENZİNLİ VE DİZEL GRUP	KES-MAK TAMİR EVİ	YENİ SANAYİ SİTESİ YEŞİLTEPE YOLU NO:33	0422 336 40 41
MALATYA	ELEKTİRİKLİ GRUP	USLUCAN BOBİNAJ	YAKINCA MAH. ÖZSAN SAN. SİT. CD. N:3/38 YEŞİLYURT	0553 889 06 44
MANİSA	TÜM ÜRÜNLER	ALPAY ELEKTRİK	15.ŞEHİT POLİS CEMAL ILGAZ CADDESİ NO107/C AKHİSAR	0542 268 85 84
MANİSA	TÜM ÜRÜNLER	KARDEŞLER BOBİNAJ	YENİ SANAYİ SİT. 4 NOLU SOK. N:2 ALAŞEHİR	0535 634 70 81
MARDİN	BENZİNLİ VE DİZEL GRUP	KADİR BOBİNAJ	BAHÇELİEVLER MAH. NUSAYBİN CAD. NO:17/A MİDYAT	0541 286 14 91
MARDİN	ELEKTİRİKLİ GRUP	METİN BOBİNAJ	YENİ MAH. 911 SK. NO:29 MİDYAT	0537 354 63 43
MARDİN	ELEKTİRİKLİ GRUP	TEKNİK MAKİNA	YENİ ŞEHİR MH. 1928 SOK. NO:5	0482 212 97 26
MERSİN	ELEKTİRİKLİ GRUP	AKDENİZ BOBİNAJ	AKDENİZ MAH. GÜZEL OLUK CAD. NO:36-6 ERDEMLİ	0538 869 21 41
MERSİN	ELEKTİRİKLİ GRUP	ÇOŞKUN BOBİNAJ	SİTELER MAH. 5678 SOKAK SANAYİ SİTESİ G-31 BLOK NO:4/K AKDENİZ	0324 337 31 61
MERSİN	BENZİNLİ VE DİZEL GRUP	ÇETİN TEKNİK MAKİNA	SİTELER MAH. MERSİNLİ AHMET CAD. 115. SK. NO:46 AKDENİZ	0543 496 52 64
MERSİN	BENZİNLİ VE DİZEL GRUP	EREN MOTOR	KARŞIYAKA MAH. HİLMİ AYDIN CAD. NO:74/A MUT	0535 441 82 13
MERSİN	BENZİNLİ VE DİZEL GRUP	ESAT BÜTEV SU M.TAMİRCİSİ	TEKKE MAH.TÜRKMENİSTAN CAD.NO:20 / TARSUS	0536 943 13 54
MERSİN	BENZİNLİ VE DİZEL GRUP	GÜRBÜZLER TİCARET	SARAY MAH. İNÖNÜ CAD. NO:55/B SİLİFKE	0324 712 16 09
MERSİN	ELEKTİRİKLİ GRUP	ÖZTEKNİK BOBİNAJ	GÖKSU MAH. ALİ ÖNDER CAD. NO:2/D SİLİFKE	0544 476 29 97
MERSİN	ELEKTİRİKLİ GRUP	YÜKSEK BOBİNAJ	FEVZİ ÇAKMAK CAD. NO:43/A ANAMUR	0535 337 69 66
MUĞLA	BENZİNLİ VE DİZEL GRUP	CITY GARDEN	CUMHURİYET BULV. NO:1 ORTAKENT BODRUM	0252 358 69 89
MUĞLA	ELEKTİRİKLİ GRUP	DEMİR BOBİNAJ	MERKEZ MAH. SEYFETTİN İNCE CAD. 7. SOKAK NO:2 DALAMAN	0543 540 41 67
MUĞLA	ELEKTİRİKLİ GRUP	EREN BOBİNAJ	BAHÇELİEVLER MAH. 7041 SK. NO:2 TURGUTREİS BODRUM	0507 523 90 93
MUĞLA	ELEKTİRİKLİ GRUP	EYLÜL BOBİNAJ	KONACIK MAH. BİLGE SANAYİ SİT. KANBERLER SOK. NO:4/13 BODRUM	0532 050 50 17
MUĞLA	ELEKTİRİKLİ GRUP	GÖRGÜLÜ BOBİNAJ	YENİ YOL CAD. 77. SOK. NO:1/2 MARMARİS	0252 413 49 02
MUĞLA	BENZİNLİ VE DİZEL GRUP	GÜMÜŞ MOTOR	MUMCULAR ADNAN MENDERES BULV. 125. SOKAK NO:2 BODRUM	0530 326 69 25
MUĞLA	ELEKTİRİKLİ GRUP	MEGA TEKNİK	ŞEYH MAH. PAZARYERİ SK. SAATÇIOĞLU İŞ HANI A BLOK NO:41 MENTEŞE	0539 771 49 65



Şehir	Uzmanlık Alanı	Firma Adı	Adres	Telefon
NEVŞEHİR	ELEKTİRİKLİ GRUP	ÖZ TEKBİR BOBİNAJ	YENİ SAN. SİTESİ 8. BLOK NO: 28/A	0507 263 77 70
NİĞDE	BENZİNLİ VE DİZEL GRUP	CAN BAHÇE	ESKİ SANAYİ ÇARŞISI NO:24	0388 233 24 95
NİĞDE	ELEKTİRİKLİ GRUP	GÜL BOBİNAJ	ŞAHİN ALİ MAH. ŞEHİT BAYRAM AKSOY SOK. NO:18	0534 386 40 09
ORDU	BENZİNLİ VE DİZEL GRUP	DOMURCUK OTO ELEKTRİK	ESENLİ MAH. CUMHURİYET BULVARI NO:10 AYBASTI	0539 555 41 26
ORDU	TÜM ÜRÜNLER	SANCAK BOBİNAJ	M. KEMAL PAŞA MAH. YONCA SOKAK NO:26/A FATSA	0452 400 76 00
ORDU	BENZİNLİ VE DİZEL GRUP	TORUNOĞLU TARIM ÜRÜN.	YENİ MAH.MEVLANA CAD.NO:5 /B ALTINORDU	0536 573 13 75
ORDU	TÜM ÜRÜNLER	UZMAN TEKNİK	KARAPINAR MAHALLESİ 2.SANAYİ SİT. 1153 SOK. NO:15 ALTINORDU	0539 424 33 19
ORDU	ELEKTİRİKLİ GRUP	GÜLER ELEKTRİK MOTOR	ÇINARLIK MAH. ÇILDIR SOKAK NO:16/B ÜNYE	0546 627 02 06
OSMANIYE	BENZİNLİ VE DİZEL GRUP	HOCAM MAKİNA	1. SANAYİ CAD. NO:159 KADIRLI	0507 194 82 40
OSMANIYE	ELEKTİRİKLİ GRUP	PİL BATARYA	CENGİZ TOPEL MAH. DR. DEVLET BAHÇELİ BULV. NO:157 KADIRLI	0546 863 87 26
RİZE	BENZİNLİ VE DİZEL GRUP	AK TARIM MAKİNALARI	ESKİ PAZAR MH. NECATİ MORGÜL SOK. NO:4/A ÇAYELİ	0464 532 63 63
RİZE	BENZİNLİ VE DİZEL GRUP	KALENDER MOTOR	ENGİNDERE MAH. MENDERES BULV. NO:157/E	0464 226 05 40
RİZE	ELEKTİRİKLİ GRUP	MERKEZ BOBİNAJ	EKREM ORHAN MAH. HANİMELİ SOK. 4/B	0464 212 20 05
RİZE	ELEKTİRİKLİ GRUP	PİNDAZ BOBİNAJ	YENİ PAZAR MAH. 9 MART CAD. N:101 ÇAYELİ	0544 470 14 43
SAKARYA	ELEKTİRİKLİ GRUP	AOG MAKİNA ELEKTRİK	PAPUÇÇULAR MAH. SERVET SOKAK NO:3/A ADAPAZARI	0264 273 43 18
SAKARYA	TÜM ÜRÜNLER	BATTALGAZİ T. HIRDAVAT	ELPEREK MAH. TÜRKOCAĞI CAD. NO.33 / PAMUKOVA	0264 551 63 88
SAKARYA	ELEKTİRİKLİ GRUP	YILMAZ BOBİNAJ	İNCİLLİ MAH. 620 SOK. NO:18/E KARASU	0264 718 17 69
SAMSUN	ELEKTİRİKLİ GRUP	AKSA BOBİNAJ	ESKİ SAN. SİT BARBAROS CAD. NO:41 CANIK	0362 238 88 38
SAMSUN	ELEKTİRİKLİ GRUP	EMN TECHNIC	RASATHANE MAH. AĞABALİ CAD. NO:120 İLKADIM	0533 894 31 47
SAMSUN	ELEKTİRİKLİ GRUP	İŞILDAK BOBİNAJ	ALAÇAM CD. BELEDİYE DÜKKANLARI NO:115 / BAFRA	0362 543 10 49
SAMSUN	BENZİNLİ VE DİZEL GRUP	ÖZCAN USTA M. TAMİRİ	KÜÇÜK SAN. SİTESİ 5. HAT DOLMUŞ YOLU ÜZERİ / BAFRA	0362 544 42 60
SAMSUN	BENZİNLİ VE DİZEL GRUP	ERGÜN TİCARET	YENİ MAH. AHİ EVREN CAD. SANAYİ SİTESİ NO:8	0362 238 62 45
ŞİİRT	ELEKTİRİKLİ GRUP	SEÇKİN BOBİNAJ	ÖZGEN CAD. NO:10	0484 223 32 16
SİVAS	ELEKTİRİKLİ GRUP	KÖK TEKNİK	PAŞABEY MAH. HAYRAT SOKAK KAPTANLAR ÇARŞISI E BLOK NO:17	0346 221 79 91
SİVAS	BENZİNLİ VE DİZEL GRUP	SÜRAT MOTOR	YENİ ATA SAN. SİTESİ 49-30 SOKAK NO:128	0346 224 08 20
SİVAS	ELEKTİRİKLİ GRUP	ZİRVE ELEKTRİK	TEPEARDA MAH. SİVAS CAD. NO:93 SUŞEHRİ	0346 311 75 74
ŞANLIURFA	ELEKTİRİKLİ GRUP	TEKNO TEKNİK	AKPIYAR MAH. 404 CAD. NO:21/B KARAKÖPRÜ	0414 315 26 30
TEKİRDAĞ	ELEKTİRİKLİ GRUP	BAŞOĞLU BOBİNAJ	HİSAR MAH. KAMELYA SOKAK NO:16 HAYRABOLU	0282 315 27 50
TEKİRDAĞ	ELEKTİRİKLİ GRUP	BİRKAN TEKNİK	ŞEYH SİNAN MAH. EREĞLİ SOK. KLAVUZ İŞ MERKEZİ NO:2 ÇORLU	0282 654 50 91
TEKİRDAĞ	ELEKTİRİKLİ GRUP	ÇETİN ELEKTRİK	EMEK SANAYİ SİTESİ B BLOK NO:4 SÜLEYMANPAŞA	0282 263 86 60
TEKİRDAĞ	BENZİNLİ VE DİZEL GRUP	GÜLSEN TİCARET	100. YIL YENİ SAN. SİT. TİM İŞ MERKEZİ 1. BLOK NO:9	0282 262 67 38
TEKİRDAĞ	BENZİNLİ VE DİZEL GRUP	MOTOSAV	TEKİRDAĞ CAD. BORSA KANTARI ARKASI NO:90 HAYRABOLU	0543 590 33 68
TEKİRDAĞ	ELEKTİRİKLİ GRUP	ÖZYİL ELEKTRİK	GAZİ OSMAN PAŞA MAH. ALİAĞA SOK. NO:4/A ÇERKEZKÖY	0282 726 67 04
TOKAT	ELEKTİRİKLİ GRUP	GELİŞKEN ELEKTRİK	CEDİT MAH. HAPAN CAD. NO:1/D ZİLE	0535 763 54 04
TOKAT	ELEKTİRİKLİ GRUP	GÜNNUR ELEKTRİK	CUMHURİYET MAH. SAATÇİGİL CAD. NO:7/101 ERBAA	0542 733 98 17
TOKAT	ELEKTİRİKLİ GRUP	İSTANBUL ELEKTRİK	SANAYİ SİTESİ 26. BLOK NO:7	0535 939 74 24
TOKAT	ELEKTİRİKLİ GRUP	NİKSAR BOBİNAJ	SANAYİ SİTESİ 26. BLOK NO:65 NİKSAR	0534 793 61 72
TOKAT	ELEKTİRİKLİ GRUP	SUNATEŞ ELEKTRONİK	YENİ SANAYİ SİTESİ 1. BLOK 2. SOKAK NO:1/E TURHAL	0546 673 77 66
TRABZON	BENZİNLİ VE DİZEL GRUP	ÇİZGİ AVM	SULAKLI MAH. ATATÜRK BLV. PTT SOK. NO:2/B OF	0462 771 66 15
TRABZON	BENZİNLİ VE DİZEL GRUP	HÜSEYİNOĞLU TİCARET	PAZARKAPI MH. SANDIKÇILAR SK. NO:52 ORTAHİSAR	0462 322 59 25
TRABZON	BENZİNLİ VE DİZEL GRUP	KUDAŞ TARIM	CUMHURİYET MAH. TEKEL CAD. NO:14 BEŞİKDÜZÜ	0462 871 72 31
TRABZON	TÜM ÜRÜNLER	ŞAFAK BOBİNAJ	DEVLET KARAYOLU CAD. NO:75/A / DEĞİRMENDERE	0535 611 65 04
TRABZON	TÜM ÜRÜNLER	YAVUZ BOBİNAJ	YEŞİLCE MAH. DEVLET KARAYOLU CAD. NO:534/A ARSİN	0543 939 00 61
TRABZON	BENZİNLİ VE DİZEL GRUP	YILDIRIM MAKİNA	MERKEZ MAH. ATATÜRK CAD. NO:30/1 MAÇKA	0462 512 26 57
UŞAK	ELEKTİRİKLİ GRUP	ZENGİN BOBİNAJ	İSLİCE MAH. ŞEHİT İBRAHİM AYDIN SOK. NO:12	0276 227 27 46
VAN	ELEKTİRİKLİ GRUP	BERKA ELEKTRİK	ŞEREFİYE MAH. SANTRAL 1. SOKAK NO:9/C İPEKYOLU	0545 965 94 65
YALOVA	ELEKTİRİKLİ GRUP	UFUK BOBİNAJ	SÜLEYMAN BEY MAH. İSTİKLAL CAD. TURNALAR APT:18/32	0226 813 28 40
YOZGAT	BENZİNLİ VE DİZEL GRUP	ASLAN MOTORSİKLET	BAHÇELİEVLER MH. SİVAS BLV. MERİÇ APT. NO:28 SORGUN	0354 415 82 88
ZONGULDAK	ELEKTİRİKLİ GRUP	ABACI BOBİNAJ	YENİ MAH. ÇAY SOK N:11/B DEVREK	0543 741 9575
ZONGULDAK	ELEKTİRİKLİ GRUP	UFUK BOBİNAJ	İSTASYON MAH. KENAN AYDIN CAD. NO:76 ÇAYCUMA	0541 730 31 60
ZONGULDAK	BENZİNLİ VE DİZEL GRUP	YAŞİN TARIM	SARIKAYA MAH. SANAYİ CAD. NO:19 ORMANLI KÖYÜ EREĞLİ	0536 207 02 07
ZONGULDAK	ELEKTİRİKLİ GRUP	YILDIZHAN SERVİS	KAVAKLI MAH. DEVREK YOLU CAD. NO:24/D EREĞLİ	0554 027 05 67



Ürün Bilgileri

- Detaylı arama
- Stok bilgisi
- Fiyat bilgisi
- Ürün özellikleri

Sipariş Yönetimi

- Sipariş oluşturma
- Sipariş takibi
- Bakiye siparişler
- Excel'e transfer

Ödeme Sistemi

- Online ödeme
- Kredi kartı ödemesi
- Kredi kartı taksit kampanyaları
- Banka hesap bilgileri

Kampanya ve Duyurular

- Kampanya bilgilendirme
- Kur bilgisi
- Duyurular
- Yeni ürünler
- Fırsat ürünleri
- Çok satanlar

Hesap Hareketleri

- Hesap bakiyesi
- Hesap Özeti



b2b.akdemirler.com.tr

Kullanıcı bilgileriniz için merkez ofisimiz veya bölge temsilciniz ile iletişime geçebilirsiniz.

Tel: (0212) 771 56 40 **Fax:** (0212) 771 56 42 **Mail:** bilgi@akdemirler.com.tr **Website:** www.akdemirler.com.tr

YENİ B2B PORTALIMIZ B2B.AKDEMİRLER.COM.TR İLE ARTIK SİZE DAHA YAKIN NOKTADAYIZ.
Bilgisayarınızdan, Tabletinizden, Cep Telefonunuzdan anında ulaşabilirsiniz.
Tüm işlemlerinize tek bir noktadan kolay erişim sağlayabilirsiniz.

BİREYSEL KARTLARA



TİCARİ KARTLARA



<https://tahsilat.akdemirler.com.tr>

• Akdemir Teknik Makina A.Ş. önceden duyuru yapmaksızın değişiklik yapma hakkını saklı tutar. Görsel Amaçlıdır.

Banka IBAN Bilgilerimiz:

Banka Adı	Şube Adı	İban No
Ziraat Bankası	Trakya Kurumsal Şube	TR76 0001 0022 5788 0658 6650 02
Halk Bankası	Hadımköy Ticari Şube	TR22 0001 2009 6060 0010 2608 33
İş Bankası	Hadımköy Ticari Şube	TR11 0006 4000 0011 3790 0379 37
Garanti Bankası	Taksim Ticari Şube	TR47 0006 2001 6100 0006 2987 65
Vakıfbank	Hadımköy Yolu Esenyurt İstanbul	TR07 0001 5001 5800 7308 4190 32
Kuveyt Türk	Hadımköy Ticari Şube	TR58 0020 5000 0955 5132 4000 02
QNB Bank A.Ş.	Hadımköy Şube	TR96 0011 1000 0000 0086 0282 74
Akbank	Levent İstanbul	TR29 0004 6001 7588 8000 2206 61

Herkes için Temiz Enerji



NEDEN RHOFA ENERJİ?

PANEL ÜRETİMİ

- ◆ Üretimin her aşamasında uygulanan kalite standartları ile mükemmellik.
- ◆ Uluslararası geçerliliğe sahip sertifikasyon süreçleri ve kalite yönetimi.
- ◆ Satış sonrası hizmetler ile 7/24 ulaşılabilirlik.
- ◆ Projenin tüm aşamalarında müşteri taleplerine hızlı cevap ve destek.
- ◆ Global çapta etkin referans.

ANAHTAR TESLİM ÇATI VE ARAZI GES KURULUM HİZMETLERİ

- ◆ Fizibilite ve keşif desteği
- ◆ Doğru proje ve ekip desteği
- ◆ Alternatif montaj seçenekleri ile simülasyon raporları
- ◆ Mühendislik çözümleri
- ◆ Satış sonrası hizmetler ile 7/24 ulaşılabilirlik



Güneş Panelleri



Anahtar Teslim Çatı Ve Arazi
Güneş Enerji Santrali Kurulum Hizmetleri



Inverterler

RHFSM66-N(DG)-F-BH

RHFSM72-N(DG)-F-BH

610 ~ 630W

+%23.30

560 ~ 595W

+%23.06

Daha Yüksek Güç Çıktısı ve Düşük Bos Maliyeti

Düşük Işıklı Ortamlarda Bile Daha Yüksek Güç Çıktısı

Normal Çalışma Koşullarında Daha Yüksek Güç Üretimi.

Düşük Işıklı Ortamlarda Bile Daha Yüksek Güç Çıktısı.

Enhanced Mechanical Load Dayanım Sertifikalı:
Rüzgar Yüğü (2400 Pascal) ve Kar Yüğü (5400Pascal)

N-Tipi Modüller, Tünel Oksit Geçit Kontakları (**TOPCon**) Teknolojisi Sayesinde Daha Düşük **LID/LeTID** Bozulması ve Daha İyi Düşük Işık Performansı Sunar.



HİBRİT
GES



ARAZİ
GES



ÇATI TİPİ
GES



TARIMSAL
GES



ŞEBEKEDEN
BAĞIMSIZ GES

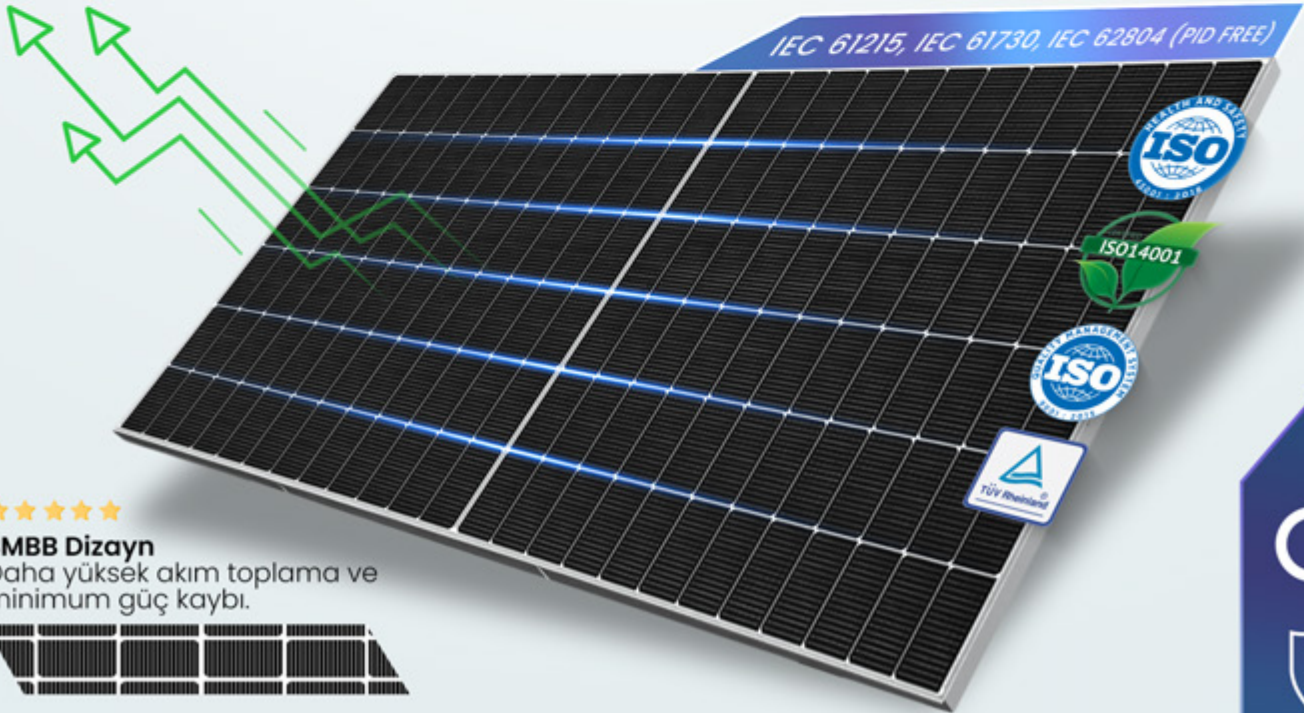

SMBB Dizayn

Daha yüksek akım toplama ve minimum güç kaybı.



Herkes için Temiz Enerji

Türkiye'nin Önde Gelen Güneş Paneli Üreticisi

www.rhofaenergy.com

CE

