

FEEL THIS POWER



About Us

BAUTECH SEALANTS, with more than 20 years of experience, operates in the production of Construction Chemicals and PVC-Aluminum accessories in 2 main sectors without compromising its quality understanding. We produce 250 thousand cartridges per day in the plastic injection department and 100 thousand cartridges per day for the construction chemicals sector.

In Konya 5th Organized Industrial Zone, 15.000 m² closed area, 5.000 m² open area, built on a total area of 20.000 m², with an integrated production line consisting of advanced technology machines and a wide range of products, BAUTECH is growing by advancing to new targets with its young and dynamic staff, each expert in their field.

It has a wide dealer network in TURKIYE and exports 35% of its production to more than 35 countries in Europe, Africa, Asia and the Middle East.

Since its establishment, it has been the symbol of trust and respectability with its corporate ethical values, solution-oriented approach, superior quality principle in all products and services that prioritize customer satisfaction at every stage from production to sales, and its policy of investing in people.

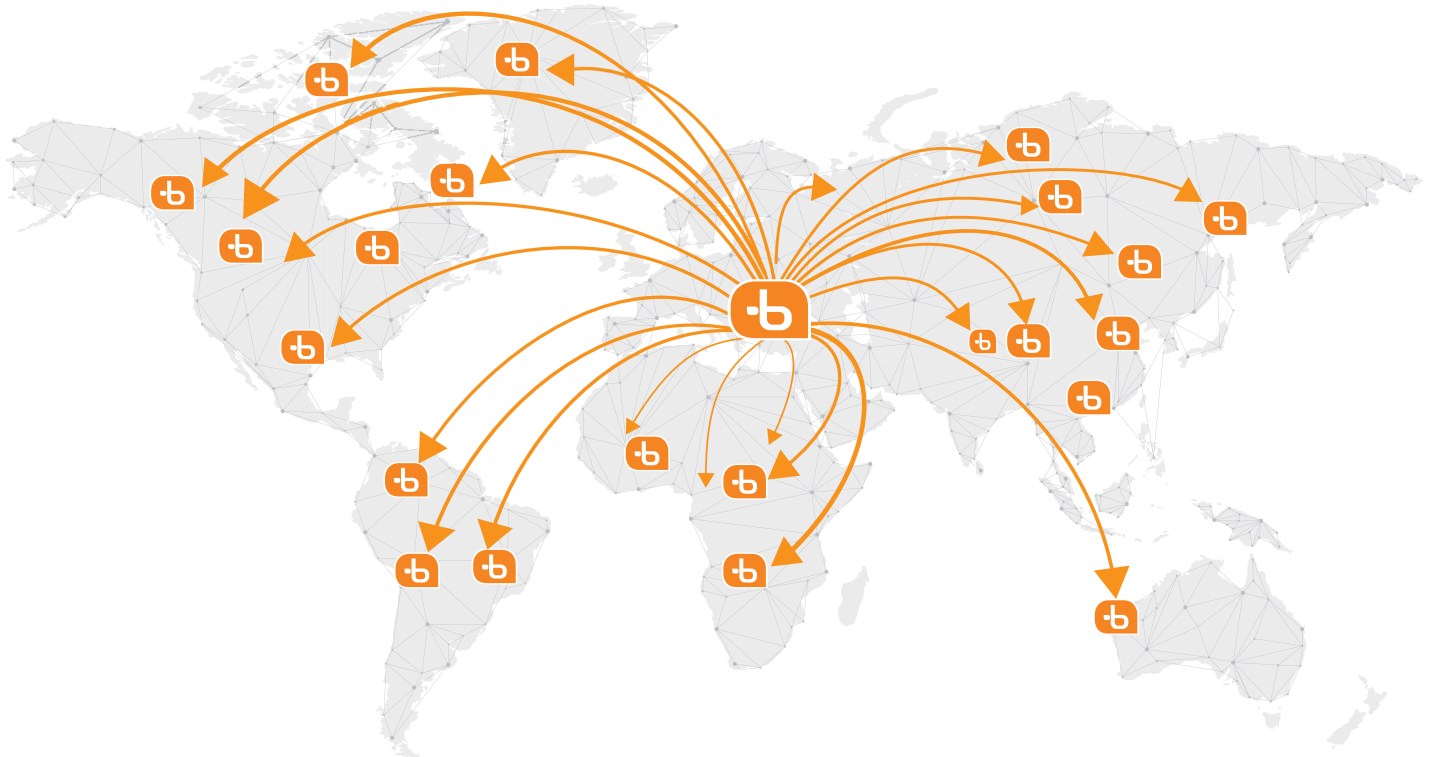



Hakkımızda

BAUTECH SEALANTS, 20 yılı aşkın tecrübesi ile kalite anlayışından ödün vermeden 2 ana sektörde Yapı Kimyasalları ve PVC-Alüminyum aksesuarları üretimi konusunda faaliyet göstermektedir. Plastik enjeksiyon bölümünde günlük 250 bin adet, yapı kimyasalları sektörü için günlük 100 bin adet kartuş üretimi yapmaktayız. Konya 5. vOrganize Sanayi bölgesinde 15.000 m² kapalı alan, 5.000 m² açık alan toplamda 20.000 m² alan üzerine inşa edilen tesiste, ileri teknoloji makinelerden oluşan entegre bir üretim hattı ve geniş ürün yelpazesi ile, her biri alanında uzman, genç ve dinamik kadrosuyla yeni hedeflere ilerleyerek büyümektedir.

Türkiye içinde geniş bayi ağına sahip olup üretiminin %35'ini Avrupa, Afrika, Asya ve Orta doğu bölgelerinde 35' den fazla ülkeye ihraç ederek üretilen ürünleri müşteri ile buluşturmaktadır.

Kuruluşundan itibaren ödün vermediği kurumsal etik değerleri, çözüm odaklı yaklaşımı ile üretimden satışa her aşamada müşteri memnuniyetini ön planda tutan tüm ürün ve hizmetlerinde üstün kalite ilkesi ve insana yatırım politikası ile güvenin ve saygınlığın simgesi olmaktadır.

FEEL_{THIS}
POWER

bautech.com.tr

**SILICONIZED AND
ACRYLIC MASTIC**
SİLİKONİZE VE
AKRİLİK MASTİKLER



**X100**

Acrylic Sealant

**Product Description:**

Bautech X100 acrylic sealant is a one part acrylic sealant.

Ürün Açıklaması:

Bautech X100 akrilik bazlı, tek komponentli, kolay uygulanabilir derz dolgu macunu.

Features:

- Has one component.
- Easy to apply with a gun.
- After drying, a waterproof layer is formed.
- Weather resistant.
- Retains its flexibility for a long time.
- Paintable.
- Free of oil on the surface.
- Resistant to water, wind and humidity.
- Weather conditions, humidity and temperature extend the drying time of water-based products.

Özellikler:

- Tek komponentlidir.
- Tabanca ile kolay uygulanabilir.
- Kuruduktan sonra su geçirmez bir tabaka oluşur.
- Hava şartlarına dayanıklıdır.
- Uzun süre esnekliğini korur.
- Boyanabilir.
- Yüzeyinde yağ içermez.
- Dolgu yapılan yüzeyi etkilemez.
- Su, rüzgar ve neme dayanıklıdır.
- Hava şartları nem, sıcaklık su bazlı ürünlerin kuruma süresini uzatır.

Packing

Ambalaj

450 gr

24 pieces in a box

Koli içi 24 adet

Colors

Renkler

White, Black, Gray, Brown, Golden oak and Special Colors

Beyaz, Siyah, Gri, Kahverengi, Altınmeşe ve Özel Renkler

Shelf Life

Raf Ömrü

18 months in unopened packages (+5 C° to +25 C°)

Açılmamış ambalajlarda 12 ay (+5 C° ile +25 C°)

**Paintable**

Boyanabilir

**Elastic**

Elastik

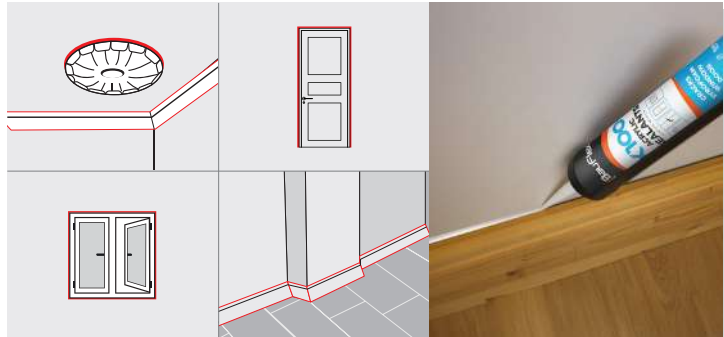

**X200**

Siliconized Mastic

Bautech
SEALANTS**SILICONIZED AND ACRYLIC SEALANTS**

Silikonize ve Akrilik Mastikler

**Product Description:**

Bautech X200 is an acrylic-based, single component, easy-to-apply joint filler sealant.

Ürün Açıklaması:

Bautech X200 akrilik bazlı, tek komponentli, kolay uygulanabilir derz dolgu macunu.

Features:

- %7,5 elasticity factor.
- Forms a waterproof layer after drying.
- Weather resistant and retains its flexibility for a long time.
- Paintable, contain no oil and does not affect on surface which is used.
- Weather conditions increase the drying time of moisture, temperature water based products.

Özellikler:

- 7,5 Elastikiyet faktörü.
- Kuruduktan sonra su geçirmez bir tabaka oluşturur.
- Hava şartlarına dayanıklı ve uzun süre esnekliğini korur.
- Boyanabilir ve yüzeyinde yağ içermez.
- Hava şartları nem, sıcaklık su bazlı ürünlerin kuruma süresini uzatır.

Packing

Ambalaj

500gr

24 pieces in a box

Koli içi 24 adet

Colors

Renkler

White, Black, Gray, Brown, Golden Oak and Special Colors

Beyaz, Siyah, Gri, Kahverengi, Altınmeşe ve Özel Renkler

Shelf Life

Raf Ömrü

18 months in unopened packages (+5 C° to +25 C°)

Açılmamış ambalajlarda 12 ay (+5 C° ile +25 C°)

**Paintable**

Boyanabilir

**Elastic**

Elastik

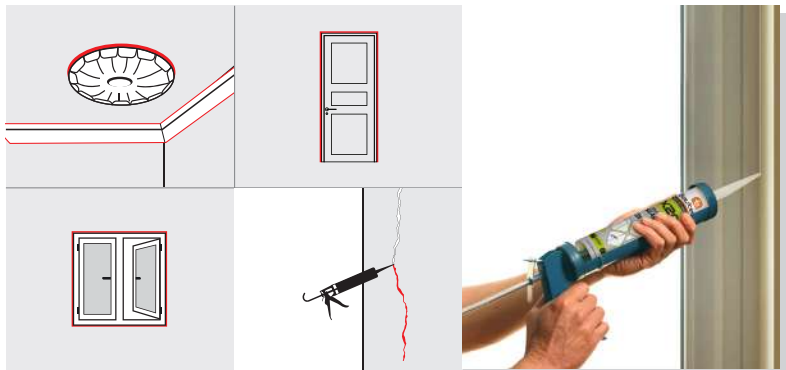

Silikonize ve akrilik mastiklerimizle her türlü yüzeyde güvenilir ve uzun ömürlü bir sızdırmazlık sağlayın.

info@bautech.com.tr

**KING 300**

Silikonize Sealants

**Product Description:**

Bautech KING 300 is an easy-to-apply, single component acrylic-based joint filler containing silicone polymer.

Ürün Açıklaması:

Bautech KING 300 akrilik bazlı, silikon polimeri içeren tek komponentli kolay uygulanabilir derz dolgu macunu.

Features:

- %10 elasticity factor.
- Forms a waterproof layer after drying.
- Weater resistant and retains its flexibility for a long time
- Paintable, constain no oil and does not affect on surface which is used.
- Weather conditions increase the drying time of moisture temperature water based products.

Özellikler:

- %10 Elastikiyet faktörü.
- Kuruduktan sonra su geçirmez bir tabaka oluşturur.
- Hava şartlarına dayanıklı ve uzun süre esnekliğini korur.
- Boyanabilir ve yüzeyinde yağ içermez.
- Hava şartları nem, sıcaklık su bazlı ürünlerin kuruma süresini uzatır.

Packing

Ambalaj

500gr

24 pieces in a box
Koli içi 24 adet**Colors**

Renkler

White, Black, Gray, Brown, Golden Oak and Special Colors

Beyaz, Siyah, Gri, Kahverengi, Altınmeşe ve Özel Renkler

Shelf Life

Raf Ömrü

18 months in unopened packages (+5 C° to +25 C°)

Açılmamış ambalajlarda 12 ay (+5 C° ile +25 C°)

**Paintable**
Boyanabilir**Elastic**
Elastik



FLEXI 500

Siliconized Mastic

Bautech
SEALANTS

SILICONIZED AND ACRYLIC SEALANTS

Silikonize ve Akrilik Mastikler

**%25
FLEXIBLE
SEALANTS**



Product Description:

Bautech FLEXI 500 Siliconized Sealant is a % 25 elastic, one-component joint sealant with a high percentage of silicone polymer.

Ürün Açıklaması:

Bautech FLEXI 500 tek komponentli %25 elastikiyet özelliğine sahip son derece elastik olup yüksek oranda silikon polimeri içeren derz dolgu macunudur.

Features:

- It is not affected by light rains with its 4 seasons feature. High UV resistance.
- %25 elasticity factor.
- High performance mastic.
- Smooth use on interior and exterior surfaces.
- Paintable.

Özellikler:

- 4 mevsim özelliğiyle hafif yağmurlardan (zemin nemli olsa bile) etkilenmez.
- Yüksek UV dayanımına ihtiva eder.
- %25 elastikiyet faktörü.
- Yüksek performans mastiği .
- İç ve dış yüzeylerde sorunsuz kullanım.
- Boyanabilir.

Packing Ambalaj

310ml

24 pieces in a box
Koli İçerik 24 adet

Colors Renkler

White, Black, Gray, Brown, Golden Oak and Special Colors

Beyaz, Siyah, Gri, Kahverengi, Altınmeşe ve Özel Renkler

Shelf Life Raf Ömrü

18 months in unopened packages (+5 C° to +25 C°)
Açılmamış ambalajlarda 12 ay (+5 C° ile +25 C°)



UV Resistant
UV Dayanıklı



Exterior
Dış Cepheye Uygun



Flexible
Esnek



High Performance
Yüksek Performanslı



Silikonize ve akrilik mastiklerimizle her türlü yüzeyde güvenilir ve uzun ömürlü bir sızdırmazlık sağlayın.

info@bautech.com.tr

**ULTRA 1000**

Ultra Mastic

**%40
FLEXIBLE
SEALANTS****Product Description:**

Bautech ULTRA1000 is a single component, highly elastic (40% elasticity factor) product with high adhesion properties and provides excellent adhesion to all construction materials (except glass).

Ürün Açıklaması:

Bautech ULTRA1000 tek komponentli yüksek yapışma özelliğine sahip elastik (%40 elastikiyet faktörü) bir ürün olup bütün inşaat malzemelerinde (cam hariç) mükemmel yapışma sağlar.

Features:

- High Adhesion and elasticity.
- Dirt and stain resistant.
- %40 elasticity factor. Bright and slippery appearance.
- Paintable and oil - free.
- Resistant to High UV
- Resistant to water, wind and moisture in aluminium, wooden and PVC frames and windows.

Özellikler:

- Yüksek yapışma ve elastikiyet özelliği.
- Kir ve leke tutmaz, kirlense bile nemli bir bezle silinebilir.
- %40 elastikiyet faktörü. Parlak ve kaygan bir yapısı vardır.
- Boyanabilir. İçerisinde yağ içermez ve dolgu yapılan yüzeyi etkilemez.
- Yüksek UV dayanımına ihtiva eder .
- Alüminyum, ahşap ve PVC çerçeve ve pencerelerde su rüzgar ve neme dayanıklıdır.

Packing

Ambalaj

310ml

24 pieces in a box

Koli İçi 24 adet

Colors

Renkler

White, Black, Gray, Brown, Golden Oak and Special Colors

Beyaz, Siyah, Gri, Kahverengi, Altınmeşe ve Özel Renkler

Shelf Life

Raf Ömrü

18 months in unopened packages (+5 C° to +25 C°)

Açılmamış ambalajlarda 12 ay (+5 C° ile +25 C°)

**Uv Resistant**

UV Dayanıklı

**Exterior**

Dış Cepheye Uygun

**Flexible**

Esnek

**High Performance**

Yüksek Performanslı

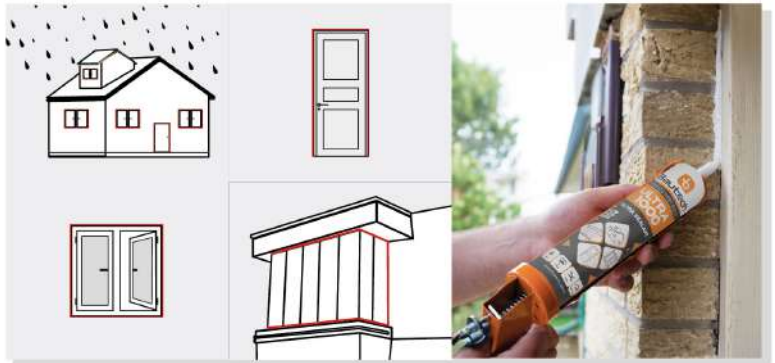

b MULTIPURPOSE

Silicone

%100
SILICONE
SEALANTS



Product Description:

Bautech general purpose silicone is a one component acetoxy based silicone sealant.

Ürün Açıklaması:

Genel kullanım amaçlı ve tek komponentli, asetik körleşen, geniş kullanım alanına sahip bir sızdırmazlık ve derz dolgu malzemesidir.

Features:

- Remains elastic after curing.
- Cures with acetoxy system.
- Provides excellent adhesion to non porous surfaces.
- Does not crack, turn yellow, resistant to aging affects.
- It has high elasticity.
- Applicable in all seasons.

Özellikler:

- Kürleştikten sonra sürekli elastik kalır.
- Asetoksi sistemi ile kürleşir.
- Gözeneksiz yüzeylere mükemmel yapışma sağlar.
- Çatlamaz, sararma yapmaz, yaşlanma etkilerine dirençlidir
- Yüksek elastikiyetlidir
- Her mevsim uygulanabilir.

Packing

Ambalaj

280gr

24 pieces in a box
Koli İçerisi 24 adet

Colors

Renkler

Transparent, White, Black, Gray, Brown, Golden Oak and Special Colors

Şeffaf, Beyaz, Siyah, Gri, Kahverengi, Altınmeşe ve Özel Renkler

Shelf Life

Raf Ömrü

12 months in unopened packages (+5 C° to +25 C°)

Açılmamış ambalajlarda 12 ay (+5 C° ile +25 C°)



Waterproof
Suya Dayanıktır



Excellent & Flexibility
Mükemmel ve Esneklik



Uv Resistant
Uv Dayanıktır



Interior & Exterior
İç ve Dış

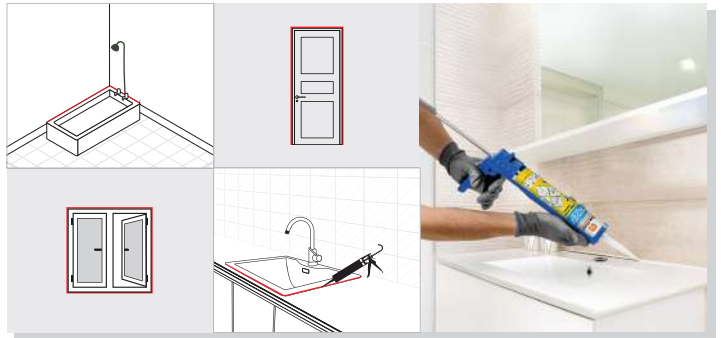

%100
SILICONE
SEALANTS



Product Description:

Bautech general purpose silicone is a one component acetoxy based silicone sealant.

Ürün Açıklaması:

Genel kullanım amaçlı ve tek komponentli, asetik körleşen, geniş kullanım alanına sahip bir sızdırmazlık ve derz dolgu malzemesidir.

Features:

- Remains elastic after curing.
- Cures with acetoxy system.
- Provides excellent adhesion to non porous surfaces.
- Does not crack, turn yellow, resistant to aging effects.
- It has high elasticity.
- Applicable in all seasons.

Özellikler:

- Kürleştikten sonra sürekli elastik kalır.
- Asetoksi sistemi ile kürleşir.
- Gözeneksiz yüzeylere mükemmel yapışma sağlar.
- Çatlamaz, sararma yapmaz, yaşlanma etkilerine dirençlidir
- Yüksek elastikiyetlidir.
- Her mevsim uygulanabilir.

Packing

Ambalaj



280ml

24 pieces in a box
Koli İçerisi 24 adet

Colors

Renkler

White, Black, Gray, Brown, Golden Oak, Transparent and Special Colors

Beyaz, Siyah, Gri, Kahverengi, Şeffaf, Altınmeşe ve Özel Renkler

Shelf Life

Raf Ömrü

12 months in unopened packages (+5 C° to +25 C°)

Açılmamış ambalajlarda 12 ay (+5 C° ile +25 C°)



Waterproof

Suya Dayanıklı



Excellent & Flexibility

Mükemmel ve Esneklik



Uv Resistant

Uv Dayanıklı



Interior & Exterior

İç ve Dış



SHOWER CABIN

Silicone



Product Description:

Bautech Shower Cabin Silicone is a single component, mold resistant, moisture curing, acetoxy based silicone.

Ürün Açıklaması:

Bautech Duşakabin Silikonu, tek komponentli küflenmeye karşı dirençli nemle küreşen asetoksi bazlı silikondur.

Features:

- 100 % silicone polymer.
- Fungus and mildew resistant.
- Excellent elasticity.
- Solvent free.
- Conforms to ISO 11600 -F&G-25 LM.
- Resistant to moisture.
- It is resistant to UV rays.

Özellikler:

- %100 silikon polimeridir.
- Mantar ve küfe karşı dayanıklıdır.
- Yüksek elastikiyetlidir.
- Solvent içermez.
- ISO 11600 - F&G - 25 Lm'yi karşılar.
- Neme dayanıklıdır.
- UV ışınlarına dayanıklıdır.

Packing

Ambalaj

280ml

24 pieces in a box
Koli İçerir 24 adet

Colors

Renkler

White, Transparent

Şeffaf, Beyaz

Shelf Life

Raf Ömrü

12 months in unopened packages (+5 C° to +25 C°)

Açılmamış ambalajlarda 12 ay (+5 C° ile +25 C°)



Special For Wet Ground

Istak Zeminler İçin Özel



%100 Silicone

%100 Silikon

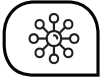

Hygienic

Hijyenik



Good Adhesion Elasticity

İyi Yapışma Elastikiyeti

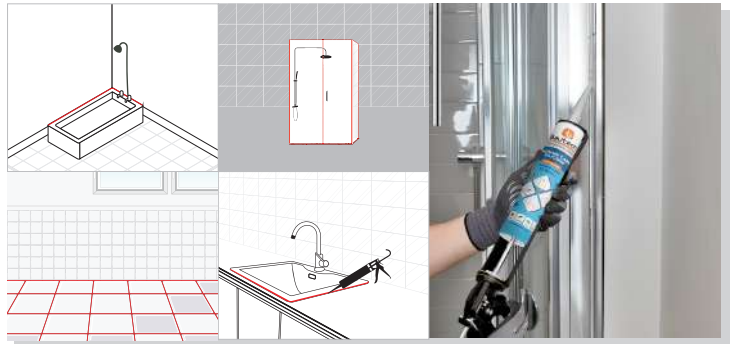



Product Description:

Bautech Aquarium Silicone Sealant is one part, moisture curing silicone sealant.

Ürün Açıklaması:

Bautech Akvaryum Silikonu, tek komponentli, nemle kürleşen asetoksi bazlı silikondur.

Features:

- 100 % silicone polymer.
- High strength.
- Solvent free.
- Conforms to ISO11600-F&G-25 IM.
- It is resistant to UV rays.
- Resistant to high temperature.
- It is used in aquarium manufacturing.

Özellikler:

- %100 silikon polimeridir.
- Yüksek mukavemetlidir.
- Solvent içermez.
- ISO 11600 - F&G - 25 İm'yi karşılar.
- UV ışınlarına dayanıklıdır.
- Her türlü akvaryum imalatında kullanılabilir.

Packing Ambalaj

280ml

24 pieces in a box
Koli İçi 24 adet

Colors Renkler

White, Transparent
Şeffaf, Beyaz

Shelf Life Raf Ömrü

12 months in unopened packages (+5 C° to +25 C°)
Açılmamış ambalajlarda 12 ay (+5 C° ile +25 C°)



%100 Silicone
%100 Silikon



Does Not Harm The Fish
Balıklara Zarar Vermez



Good Adhesion
Mükemmel Yapışma

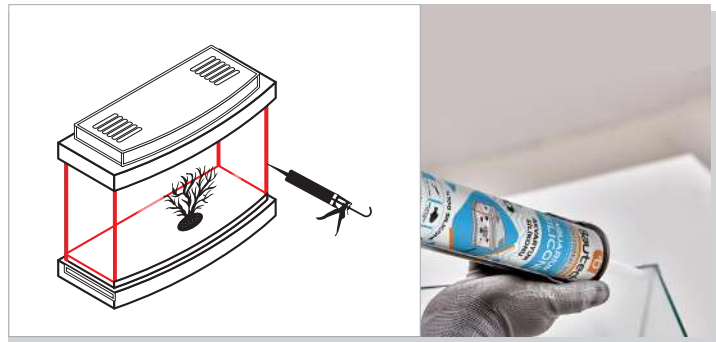



MIRROR & GLAZING

Adhesive



Product Description:

Bautech Mirror Silicone is a single component, neutral silicone that can be applied with a gun.

Ürün Açıklaması:

Bautech Ayna Silikonu tek komponentli tabanca ile uygulanabilen, nötr silikondur.

Features:

- Easy to apply.
- Provides superior adhesion to many building materials, especially concrete and brick.
- Long-lasting.
- Does not contain solvent.
- Can be applied on all glazed surfaces

Özellikler:

- Kolay uygulanır.
- Başta beton ve tuğla olmak üzere birçok yapı malzemesine üstün yapışma sağlar.
- Uzun ömürlüdür.
- Solvent içermez.
- Sırlı yüzeylerin tamamında uygulanabilir.

Packing

Ambalaj

280ml

24 pieces in a box
Koli içi 24 adet

Colors

Renkler

Transparent and White
Şeffaf ve Beyaz

Shelf Life

Raf Ömrü

12 months in unopened packages (+5 C° to +25 C°)
Açılmamış ambalajlarda 12 ay (+5 C° ile +25 C°)



Solvent Free

Solvent İçermez



Fast Curing

Hızlı Kürleşir



It is resistant to UV rays.

UV ışınlarına dayanıklıdır.





RTV HIGHTEMPARETE

Silicone

Bautech
SEALANTS

SEALANTS

Silikon Grubu



Product Description:

RTV High Temperature Silicone is a single component, moisture curing acetoxy based silicone.

Ürün Açıklaması:

RTV Yüksek Isı Silikonu, tek komponentli, nemle kürleşen asetoksi bazlı silikondur.

Features:

- It is 100% silicone polymer.
- High strength.
- Does not contain solvent.
- Meets ISO 11600 - F&G - 25 HM.
- Resistant to UV rays.
- Resistant from -50°C to +250°C.

Özellikler:

- %100 silikon polimerdir.
- Yüksek mukavemetlidir.
- Solvent içermez.
- ISO 11600 - F&G - 25 HM yi karşılar.
- UV ışınlarına dayanıklıdır.
- -50°C ile +250°C ye kadar dayanıklıdır.

Packing

Ambalaj

280ml

24 pieces in a box
Koli İçer 24 adet

Colors

Renkler

Red, Black

Kırmızı, Siyah

Shelf Life

Raf Ömrü

12 months in unopened packages (+5 C° to +25 C°)

Açılmamış ambalajlarda 12 ay (+5 C° ile +25 C°)



Resistant to High Temperature

Yüksek Sıcaklığa Dayanıklı



Excellent & Flexibility

Mükemmel ve Esneklik



Uv Resistant

Uv Dayanıklı



%100 Silicone

%100 Silikon

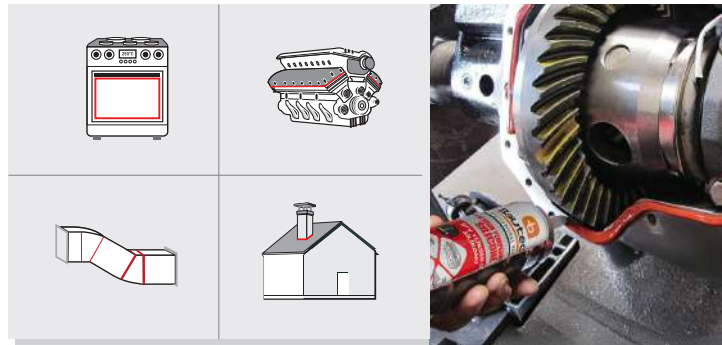

EXTERIOR NEUTRAL

Silicone



Product Description:

Bautech Neutral Oxime Silicone is a single component, neutral silicone that can be applied with a gun.

Ürün Açıklaması:

Bautech Nötral Oksim Silikon tek komponentli tabanca ile uygulanabilen, nötr silikondur.

Features:

- Easy to apply.
- Provides superior adhesion to many building materials, especially concrete, glass and aluminium.
- Long-lasting.
- Does not contain solvent.
- Can be used on vertical floors and hanging ceilings.
- Resistant to UV rays.

Özellikler:

- Kolay uygulanır.
- Başta beton, cam ve alüminyum olmak üzere birçok yapı malzemesine üstün yapışma sağlar.
- Uzun ömürlüdür.
- Solvent içermez.
- Düşey zeminlerde ve asma tavan benzeri yerlerde kullanılabilir.
- UV ışınlarına dayanıklıdır.

Packing

Ambalaj

300ml

600ml

24 pieces in a box
Koli İçer 24 adet
20 Sausage Box
Sosis Koli 20 adet

Colors

Renkler

Transparent, Antrasit, black, white, grey and special colours.

Şeffaf, antrasit, Siyah, beyaz, gri ve özel renklerde.

Shelf Life

Raf Ömrü

12 months in unopened packages (+5 C° to +25 C°)

Açılmamış ambalajlarda 12 ay (+5 C° ile +25 C°)



UV Resistant
UV Dayanıklı



Neutral Silicone
Nötr Silikon



Exterior
Dış Cepheye Uygun

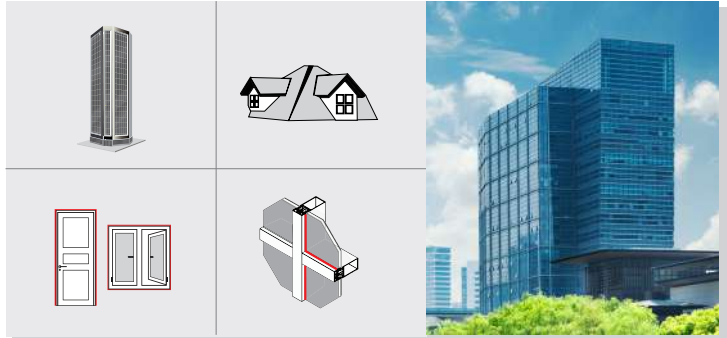

**SOLVENT
FREE**



Product Description:

Bautech Neutral Alkoxy Silicone is a single component, neutral silicone that can be applied with a gun.

Ürün Açıklaması:

Bautech Nötral Alkoksili Silikon tek komponentli tabanca ile uygulanabilen, nötr silikondur.

Features:

- Easy to apply.
- Provides superior adhesion to many building materials, especially concrete, glass and aluminium.
- Long-lasting.
- Does not contain solvent.
- Can be used on vertical floors and hanging ceilings.
- Resistant to UV rays.

Özellikler:

- Kolay uygulanır.
- Başta beton, cam ve alüminyum olmak üzere birçok yapı malzemesine üstün yapışma sağlar.
- Uzun ömürlüdür.
- Solvent içermez.
- Düşey zeminlerde ve asma tavan benzeri yerlerde kullanılabilir.
- UV ışınlarına dayanıklıdır.

Packing

Ambalaj

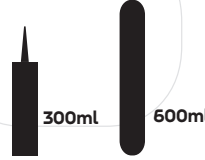

300ml

600ml

24 pieces in a box

Koli İçerisi 24 adet

20 Sausage Box

Sosis Koli 20 adet

Colors

Renkler

Black, white, grey, transparent and various colors.

Siyah, beyaz, gri, şeffaf ve çeşitli renklerde.

Shelf Life

Raf Ömrü

12 months in unopened packages (+5 C° to +25 C°)

Açılmamış ambalajlarda 12 ay (+5 C° ile +25 C°)



UV Resistant

UV Dayanıklı



Neutral Silicone

Nötr Silikon



Exterior

Diş Cepheye Uygun





EPDM Mebran

Adhesive

SOLVENT
FREE



Product Description:

Bautech general purpose silicone is a one component acetoxy based silicone sealant.

Ürün Açıklaması:

Genel kullanım amaçlı ve tek komponentli, nötr körleşen, geniş kullanım alanına sahip bir sızdırmazlık ve derz dolgu malzemesidir.

Features:

- After curing, it remains permanently elastic.
- Provides excellent adhesion to non-porous surfaces.
- Does not crack, does not yellow, is resistant to aging effects.
- Solvent free.
- Can be applied in all seasons.
- Resistant to UV rays.

Özellikler:

- Kürleştikten sonra sürekli elastik kalır.
- Gözeneksiz yüzeylere mükemmel yapışma sağlar.
- Çatlamaz, sararma yapmaz, yaşlanma etkilerine dirençlidir.
- Solvent içermez.
- Her mevsim uygulanabilir.
- UV ışınlarına dayanıklıdır.

Packing

Ambalaj

600ml

20 pieces in a box

Koli İçi 20 adet

Colors

Renkler

Black

Siyah

Shelf Life

Raf Ömrü

12 months in unopened packages (+5 C° to +25 C°)

Açılmamış ambalajlarda 12 ay (+5 C° ile +25 C°)

HYBRIDS-MS POLYMERS

Hibritler-Ms Polimerler



High Tack

Super Strong Adhesive



Product Description:

Bautech High Tack is a single component, moisture curing, high performance hybrid based sealant. Bringing together all the mechanical properties of polyurethane sealant and silicone, Bautech High Tack is a new generation sealant that does not contain isocyanate and solvent.

Ürün Açıklaması:

Bautech High Tack tek komponentli, nemle kürleşen, yüksek performanslı hibrid esaslı bir sızdırmazlık malzemesidir. Poliüretan mastik ve silikonun tüm mekanik özelliklerini bir araya getiren Bautech High Tack, izosiyanat ve solvent içermeyen yeni nesil bir mastiktir.

Features:

- Easy to apply.
- Environmentally friendly.
- Does not contain solvents and isocyanate.
- No VOC release during curing.
- Does not flow.
- No bubble formation.
- Resistant to UV rays.
- Does not yellow.
- High heat resistance.
- Resistant to chemicals.
- Waterproof.
- Resistant to weather conditions and aging.
- Unaffected by expansion movements.
- Excellent elasticity.
- Very good adhesion strength.
- Does not lose volume.
- Paintable.
- Very good adhesion to many construction materials

Özellikler:

- Uygulaması kolaydır.
- Çevre dostudur.
- Solvent ve izosiyanat içermez.
- Kürleşme sırasında VOC salınımı olmaz.
- Akma yapmaz.
- Kabarcık oluşumu yoktur.
- UV ışınlarına dayanıklıdır.
- Sararma yapmaz.
- Isı dayanımı yüksektir.
- Kimyasallara karşı dayanıklıdır.
- Su geçirmez.
- Hava koşulları ve yaşlanmaya karşı dayanıklıdır.
- Genleşme hareketlerinden etkilenmez.
- Mükemmel elastikiyet gösterir.
- Çok iyi yapışma gücü vardır.
- Hacim kaybına uğramaz.
- Boyanabilir.
- Birçok inşaat malzemesine çok iyi yapışma



Strong
Ultra Güçlü



Paintable
Boyanabilir



Effective Against Mold
Küfe Etkili



Water resistant
Suya Dayanıklı

Packing
Ambalaj



290ml

24 pieces in a box
Koli İçer 24 adet

Colors
Renkler

White color
Beyaz Renk

Shelf Life
Raf Ömrü

12 months in unopened packages (+5 C° to +25 C°)
Açılmamış ambalajlarda 12 ay (+5 C° ile +25 C°)



Crystal Clear

Montage Adhesive

Bautech
SEALANTS

HYBRIDS-MS POLYMERS

Hibritler-MS Polimerler

**Glass
Transparency**
Cam Şeffaflığında



Product Description:

Bautech Crystal Clear is a single component, moisture curing, high performance hybrid based sealant. Bringing together all the mechanical properties of polyurethane sealant and silicone, Bautech Crystal Clear is a new generation sealant that does not contain isocyanate and solvent.

Ürün Açıklaması:

Bautech Crystal Clear tek komponentli, nemle kürleşen, yüksek performanslı hibrid esaslı bir sızdırmazlık malzemesidir. Poliüretan mastik ve silikonun tüm mekanik özelliklerini bir araya getiren Bautech Crystal Clear, izosiyanat ve solvent içermeyen yeni nesil bir mastiktir.

Features:

- Easy to apply.
- Environmentally friendly.
- Does not contain solvents and isocyanate.
- No VOC release during curing.
- Does not flow.
- No bubble formation.
- Resistant to UV rays.
- Does not yellow.
- High heat resistance.
- Resistant to chemicals.
- Waterproof.
- Resistant to weather conditions and aging.
- Unaffected by expansion movements.
- Excellent elasticity.
- Very good adhesion strength.
- Does not lose volume.
- Paintable.
- Very good adhesion to many construction materials

Özellikler:

- Uygulaması kolaydır.
- Çevre dostudur.
- Solvent ve izosiyanat içermez.
- Kürleşme sırasında VOC salınımı olmaz.
- Akma yapmaz.
- Kabarcık oluşumu yoktur.
- UV ışınlarına dayanıklıdır.
- Sararma yapmaz.
- Isı dayanımı yüksektir.
- Kimyasallara karşı dayanıklıdır.
- Su geçirmez.
- Hava koşulları ve yaşlanmaya karşı dayanıklıdır.
- Genleşme hareketlerinden etkilenmez.
- Mükemmel elastikiyet gösterir.
- Çok iyi yapışma gücü vardır.
- Hacim kaybına uğramaz.
- Boyanabilir.
- Birçok inşaat malzemesine çok iyi yapışma



Strong
Ultra Güçlü



Paintable
Boyanabilir



Effective Against Mold
Küfe Etkili



Water resistant
Suya Dayanıklı

Packing
Ambalaj

290ml

24 pieces in a box
Koli İçer 24 adet

Colors
Renkler

Transparent Color
Şeffaf Renk

Shelf Life
Raf Ömrü

12 months in unopened packages (+5 C° to +25 C°)
Açılmamış ambalajlarda 12 ay (+5 C° ile +25 C°)

Silikon ve poliüretan teknolojilerinin bir araya getirilmesiyle üretilen Hibrit-MS polimerler, inşaat ve sanayide en zorlu koşullarda bile güvenilir bir çözüm sunuyor.

info@bautech.com.tr

High Tack

Korniş Yapıştırıcı



Product Description:

Bautech Cornice Adhesive is a single component, moisture curing, high performance hybrid based sealant. Bringing together all the mechanical properties of polyurethane sealant and silicone, Bautech Cornice Adhesive is a new generation sealant that does not contain isocyanate and solvent.

Ürün Açıklaması:

Bautech Korniş Yapıştırıcı tek komponentli, nemle kürleşen, yüksek performanslı hibrid esaslı bir sızdırmazlık malzemesidir. Poliüretan mastik ve silikonun tüm mekanik özelliklerini bir araya getiren Bautech Korniş Yapıştırıcı, izosiyanat ve solvent içermeyen yeni nesil bir mastiktir.

Features:

- Easy to apply.
- Environmentally friendly.
- Does not contain solvents and isocyanate.
- No VOC release during curing.
- Does not flow.
- No bubble formation.
- Resistant to UV rays.
- Does not yellow.
- High heat resistance.
- Resistant to chemicals.
- Waterproof.
- Resistant to weather conditions and aging.
- Unaffected by expansion movements.
- Excellent elasticity.
- Very good adhesion strength.
- Does not lose volume.
- Paintable.
- Very good adhesion to many construction materials

Özellikler:

- Uygulaması kolaydır.
- Çevre dostudur.
- Solvent ve izosiyanat içermez.
- Kürleşme sırasında VOC salınımı olmaz.
- Akma yapmaz.
- Kabarcık oluşumu yoktur.
- UV ışınlarına dayanıklıdır.
- Sararma yapmaz.
- Isı dayanımı yüksektir.
- Kimyasallara karşı dayanıklıdır.
- Su geçirmez.
- Hava koşulları ve yaşlanmaya karşı dayanıklıdır.
- Genleşme hareketlerinden etkilenmez.
- Mükemmel elastikiyet gösterir.
- Çok iyi yapışma gücü vardır.
- Hacim kaybına uğramaz.
- Boyanabilir.
- Birçok inşaat malzemesine çok iyi yapışma



Strong
Ultra Güçlü



Paintable
Boyandır



Effective Against Mold
Küfe Etkili



Water resistant
Suya Dayanıklı

Packing
Ambalaj



290ml

24 pieces in a box
Koli İçer 24 adet

Colors
Renkler

White
Beyaz

Shelf Life
Raf Ömrü

12 months in unopened packages (+5 C° to +25 C°)
Açılmamış ambalajlarda 12 ay (+5 C° ile +25 C°)



High Tack

Genel Amaçlı Montaj Yapıştırıcı

Bautech
SEALANTS

HYBRIDS-MS POLYMERS

Hibritler-MS Polimerler



Product Description:

Bautech High Tack General Purpose Assembly Adhesive is a single component, moisture curing, high performance hybrid based sealant. Bringing together all the mechanical properties of polyurethane sealant and silicone, Bautech High Tack General Purpose Assembly Adhesive is a new generation sealant that does not contain isocyanate and solvent.

Ürün Açıklaması:

Bautech High Tack Genel Amaçlı Montaj Yapıştırıcı tek komponentli, nemle kurluşen, yüksek performanslı hibrid esaslı bir sızdırmazlık malzemesidir. Poliüretan mastik ve silikonun tüm mekanik özelliklerini bir araya getiren Bautech High Tack Genel Amaçlı Montaj Yapıştırıcı, izosiyanat ve solvent içermeyen yeni nesil bir mastiktir.

Features:

- Easy to apply.
- Environmentally friendly.
- Does not contain solvents and isocyanate.
- No VOC release during curing.
- Does not flow.
- No bubble formation.
- Resistant to UV rays.
- Does not yellow.
- High heat resistance.
- Can be used on glazed (mirror) surfaces
- Resistant to chemicals.
- Waterproof.
- Resistant to weather conditions and aging.
- Unaffected by expansion movements.
- Excellent elasticity.
- Very good adhesion strength.
- Does not lose volume.
- Paintable.
- Very good adhesion to many construction materials

Özellikler:

- Uygulaması kolaydır.
- Çevre dostudur.
- Solvent ve izosiyanat içermez.
- Kurluşme sırasında VOC salınımı olmaz.
- Akma yapmaz.
- Kabarcık oluşumu yoktur.
- UV ışınlarına dayanıklıdır.
- Sararma yapmaz.
- Isı dayanımı yüksektir.
- Sırlı (ayna) yüzeylerde kullanılabilir
- Kimyasallara karşı dayanıklıdır.
- Su geçirmez.
- Hava koşulları ve yaşlanmaya karşı dayanıklıdır.
- Genleşme hareketlerinden etkilenmez.
- Mükemmel elastikiyet gösterir.
- Çok iyi yapışma gücü vardır.
- Hacim kaybına uğramaz.
- Boyanabilir.
- Birçok inşaat malzemesine çok iyi yapışma



Strong
Ultra Güçlü



Paintable
Boyanabilir



Effective Against Mold
Küfe Etkili



Water resistant
Suya Dayanıklı

Packing
Ambalaj

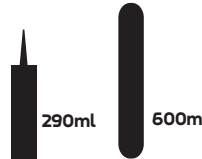

24 pieces in a box
Koli İçi 24 adet
20 Sausage Box
Sosis Koli 20 adet

Colors
Renkler

White, Black, Gray, Brown, Golden Oak and Special Colors
Beyaz, Siyah, Gri, Kahverengi, Altınmeşe ve Özel Renkler

Shelf Life
Raf Ömrü

12 months in unopened packages (+5 C° to +25 C°)
Açılmamış ambalajlarda 12 ay (+5 C° ile +25 C°)

High Tack

Construction

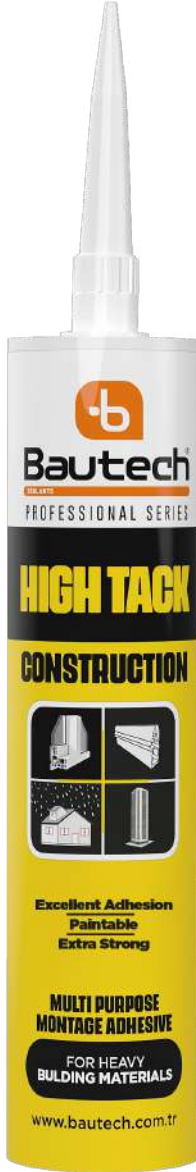

Product Description:

Bautech Fix Tack is a single component, moisture curing, high performance hybrid based sealant. Bringing together all the mechanical properties of polyurethane sealant and silicone, Bautech Fix Tack is a new generation sealant that does not contain isocyanate and solvent.

Ürün Açıklaması:

Bautech Fix Tack tek komponentli, nemle kürleşen, yüksek performanslı hibrid esaslı bir sızdırmazlık malzemesidir. Poliüretan mastik ve silikonun tüm mekanik özelliklerini bir araya getiren Bautech Fix Tack, izosiyanat ve solvent içermeyen yeni nesil bir mastiktir.

Features:

- Easy to apply.
- Environmentally friendly.
- Does not contain solvents and isocyanate.
- No VOC release during curing.
- Does not flow.
- No bubble formation.
- Resistant to UV rays.
- Does not yellow.
- High heat resistance.
- Resistant to chemicals.
- Waterproof.
- Resistant to weather conditions and aging.
- Unaffected by expansion movements.
- Excellent elasticity.
- Very good adhesion strength.
- Does not lose volume.
- Paintable.
- Very good adhesion to many construction materials

Özellikler:

- Uygulaması kolaydır.
- Çevre dostudur.
- Solvent ve izosiyanat içermez.
- Kürleşme sırasında VOC salınımı olmaz.
- Akma yapmaz.
- Kabarcık oluşumu yoktur.
- UV ışınlarına dayanıklıdır.
- Sararma yapmaz.
- Isı dayanımı yüksektir.
- Kimyasallara karşı dayanıklıdır.
- Su geçirmez.
- Hava koşulları ve yaşlanmaya karşı dayanıklıdır.
- Genleşme hareketlerinden etkilenmez.
- Mükemmel elastikiyet gösterir.
- Çok iyi yapışma gücüdür.
- Hacim kaybına uğramaz.
- Boyanabilir.
- Birçok inşaat malzemesine çok iyi yapışma



Strong
Ultra Güçlü



Paintable
Boyanabilir



Effective Against Mold
Küfe Etkili



Water resistant
Suya Dayanıklı

Packing
Ambalaj

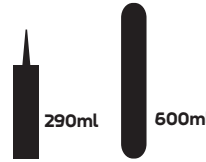

24 pieces in a box
Koli İçi 24 adet
20 Sausage Box
Sosis Koli 20 adet

Colors
Renkler

White, Black, Gray, Brown, Golden Oak and Special Colors
Beyaz, Siyah, Gri, Kahverengi, Altınmeşe ve Özel Renkler

Shelf Life
Raf Ömrü

12 months in unopened packages (+5 C° to +25 C°)
Açılmamış ambalajlarda 12 ay (+5 C° ile +25 C°)

**POLYURETHANE
SEALANT GROUP**
Poliüretan Mastik Grubu



P30 POLYURETHANE

Sealants



Product Description:

Bautech Pu Mastic 30 is a single component, moisture curing, polyurethane based filling and insulation material.

Ürün Açıklaması:

Bautech P30 poliüretan mastik tek komponentli, nemle kurlleşen, poliüretan esaslı dolgu ve izolasyon malzemesidir.

Features:

- It is single component.
- Easy to apply with a gun.
- It has thixotropic properties.
- It becomes dull with the humidity of the air.
- It can be painted.
- It does not shrink.
- It is resistant to weather conditions and water.

Özellikler:

- Tek komponentlidir.
- Tabanca ile kolay uygulanabilir.
- Tiksotropik özelliktedir.
- Havanın nemi ile kurlleşir.
- Boyanabilir.
- Çekme yapmaz.
- Hava şartlarına ve suya dayanıklıdır.

Packing

Ambalaj

280ml
300ml

600ml

24 pieces in a box
Koli İçi 24 adet
20 Sausage Box
Sosis Koli 20 adet

Colors

Renkler

White, Black, Gray and Special Colors
Beyaz, Siyah, Gri ve Özel Renkler

Shelf Life

Raf Ömrü

12 months in unopened packages (+5 C° to +25 C°)
Açılmamış ambalajlarda 12 ay (+5 C° ile +25 C°)



Paintable
Boyanabilir



Thixotropic
Ultra Dayanıklı



Flexible
Ultra Esnek



High Performance
Yüksek Performansa

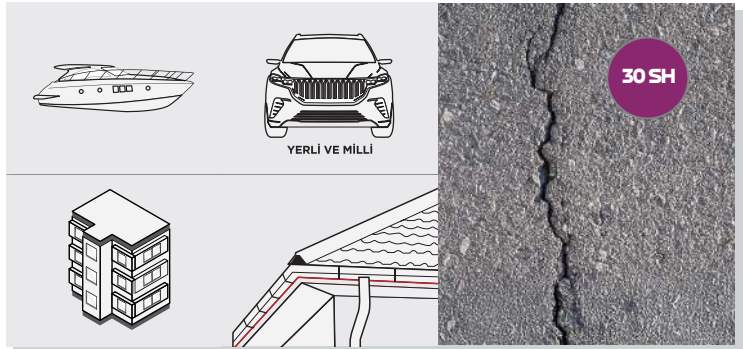



P40 POLYURETHANE

Sealants

Bautech
SEALANTS

POLYURETHANE SEALANTS GROUP

Poliüretan Mastik Grubu



Product Description:

Bautech Pu Mastic 40 is a single component, moisture curing, polyurethane based filling and insulation material.

Ürün Açıklaması:

Bautech P40 poliüretan mastik tek komponentli, nemle kürleşen, poliüretan esaslı dolgu ve izolasyon malzemesidir.

Features:

- It is single component.
- Easy to apply with a gun.
- It has thixotropic properties.
- It becomes dull with the humidity of the air.
- It can be painted.
- It does not shrink.
- It is resistant to weather conditions and water.

Özellikler:

- Tek komponentlidir.
- Tabanca ile kolay uygulanabilir.
- Tiksotropik özelliğindedir.
- Havanın nemi ile körleşir.
- Boyanabilir.
- Çekme yapmaz.
- Hava şartlarına ve suya dayanıklıdır.

Packing Ambalaj

280ml
300ml
600ml

24 pieces in a box
Koli içi 24 adet
20 Sausage Box
Sosis Koli 20 adet

Colors Renkler

White, Black, Gray and Special Colors
Beyaz, Siyah, Gri ve Özel Renkler

Shelf Life Raf Ömrü

12 months in unopened packages (+5 C° to +25 C°)
Açılmamış ambalajlarda 12 ay (+5 C° ile +25 C°)



Paintable
Boyanabilir



Thixotropic
Ultra Dayanıklı



Flexible
Ultra Esnek



High Performance
Yüksek Performance





P50 POLYURETHANE

Sealants



Product Description:

Bautech Pu Mastik 50 is a single component, moisture curing, polyurethane based filling and insulation material.

Ürün Açıklaması:

Bautech Pu Mastik 50 tek komponentli, nemle kürleşen, poliüretan esaslı dolgu ve izolasyon malzemesidir.

Features:

- It is single component.
- Easy to apply with a gun.
- It has thixotropic properties.
- It becomes dull with the humidity of the air.
- It can be painted.
- It does not shrink.
- It is resistant to weather conditions and water.

Özellikler:

- Tek komponentlidir.
- Tabanca ile kolay uygulanabilir.
- Tiksotropik özelliktedir.
- Havanın nemi ile körleşir.
- Boyanabilir.
- Çekme yapmaz.
- Hava şartlarına ve suya dayanıklıdır.

Packing

Ambalaj

280ml
300ml

600ml

24 pieces in a box
Koli içi 24 adet
20 Sausage Box
Sosis Koli 20 adet

Colors

Renkler

White, Black, Gray and Special Colors
Beyaz, Siyah, Gri ve Özel Renkler

Shelf Life

Raf Ömrü

12 months in unopened packages (+5 C° to +25 C°)
Açılmamış ambalajlarda 12 ay (+5 C° ile +25 C°)



Paintable
Boyandır



Thixotropic
Ultra Dayanıklı



Flexible
Ultra Esnek



High Performance
Yüksek Performance





Product Description:

Baubond aluminium corner adhesive is a polyurethane-based adhesive material used in corner joints in aluminium door and window manufacturing.

Ürün Açıklaması:

Baubond alüminyum köşe yapıştırıcı alüminyum kapı pencere imalatında köşe birleşim yerlerinde kullanılan poliüretan bazlı yapıştırma malzemesidir.

Features:

- It is single component.
- Fast curing, high strength to gold.
- Easy to apply with a gun.
- It has thixotropic properties.
- It becomes dull with the humidity of the air.
- It can be painted.
- It does not shrink.
- It is resistant to weather conditions and water.

Özellikler:

- Tek komponentlidir.
- Hızlı kürleşme, altına yüksek mukavemetli
- Tabanca ile kolay uygulanabilir
- Tiksotropik özelliktedir
- Havanın nemi ile körleşir.
- Boyanabilir.
- Çekme yapmaz.
- Hava şartlarına ve suya dayanıklıdır.

Packing Ambalaj

310ml

24 pieces in a box
Koli İçer 24 adet

Colors Renkler

Transparent
Şeffaf

Shelf Life Raf Ömrü

12 months in unopened packages (+5 C° to +25 C°)
Açılmamış ambalajlarda 12 ay (+5 C° ile +25 C°)



Fast Curing
Hızlı Kürleşme



Extra Strong
Ekstra Güçlü

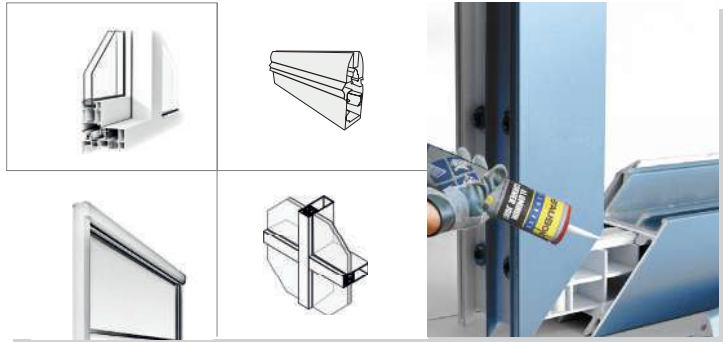

FEEL_{THIS}
POWER

bautech.com.tr

**POLYURETHANE
FOAM GROUP**
Poliüretan Köpük Grubu





POLYURETHANE SPRAY FOAM

Silicone

Product Description:

Bautech Polyurethane P600 Foam is a single component, polyurethane based filling and assembly foam that expands and cures with moisture. Each aerosol can is designed for use with a pipette.

Ürün Açıklaması:

Bautech Poliüretan P600 Köpük, nem ile genişip kürleşen, tek komponentli, poliüretan bazlı dolgu ve montaj köpüğüdür. Her bir aerosol teneke, pipet yardımıyla kullanım için tasarlanmıştır.

Features:

- Excellent adhesion and filling property.
- Excellent assembly feature.
- Excellent adhesion to many surfaces.
- High filling capacity.
- High thermal and acoustic insulation value.
- After drying/the cured foam can be cut,sanded,painted and plastered.
- Does not shrink, resistant to mildew and waterproof.
- Does not contain any propellant that can damage the ozone layer.
- It is classified as B3 according to DIN4102 Standard.

Özellikler:

- Mükemmel yapıştırma ve dolgu özelliği.
- Mükemmel montaj özelliği ve stabilite
- Birçok yüzeye mükemmel yapışma (Teflon, PG, PP hariç).
- Yüksek doldurma kapasitesi.
- Yüksek termal ve akustik izolasyon değeri.
- Kurduktan sonra sertleşen köpük kesilebilir, zımparalanabilir, boyanabilir ve üzeri sıvanabilir.
- Çekme yapmaz. Küf tutmaz ve su geçirmez.
- Ozon tabakasına zarar verebilecek herhangi bir itici gaz içermez.
- DIN 4102 standardına göre B3 sınıfına girer.

Packing
Ambalaj

600 gr

12 pieces in a box
Koli içi 12 adet**Shelf Life**
Raf Ömrü12 months in unopened packages (+5 C° to +25 C°)
Açılmamış ambalajlarda 12 ay (+5 C° ile +25 C°)



P850

Polyurethane Spray Foam

Bautech
SEALANTS

POLYURETHANE FOAM GROUP

Poliüretan Köpük Grubu



Product Description:

Bautech Polyurethane P850 Foam is a single component, polyurethane based filling and assembly foam that expands and cures with moisture. Each aerosol can is designed for use with a pipette.

Ürün Açıklaması:

Bautech Poliüretan P850 Köpük, nem ile genişip kurlaşen, tek komponentli, poliüretan bazlı dolgu ve montaj köpüğüdür. Her bir aerosol teneke, pipet yardımıyla kullanım için tasarlanmıştır.

Features:

- Excellent adhesion and filling property.
- Excellent assembly feature.
- Excellent adhesion to many surfaces.
- High filling capacity.
- High thermal and acoustic insulation value.
- After drying/the cured foam can be cut, sanded, painted and plastered.
- Does not shrink, mildew and waterproof.
- Does not contain any propellant that can damage the ozone layer.
- It is classified as B3 according to DIN4102 Standard.

Özellikler:

- Mükemmel yapıştırma ve dolgu özelliği.
- Mükemmel montaj özelliği ve stabilite
- Birçok yüzeye mükemmel yapışma (Teflon, PG, PP hariç).
- Yüksek doldurma kapasitesi.
- Yüksek termal ve akustik izolasyon değeri.
- Kuruduktan sonra sertleşen köpük kesilebilir, zımparalanabilir, boyanabilir ve üzeri sıvanabilir.
- Çekme yapmaz. Küf tutmaz ve su geçirmez.
- Ozon tabakasına zarar verebilecek herhangi bir itici gaz içermez.
- DIN 4102 standardına göre B3 sınıfına girer.

Packing
Ambalaj

840 gr

16 pieces in a box
Koli içi 16 adet

Shelf Life
Raf Ömrü

12 months in unopened packages (+5 C° to +25 C°)
Açılmamış ambalajlarda 12 ay (+5 C° ile +25 C°)

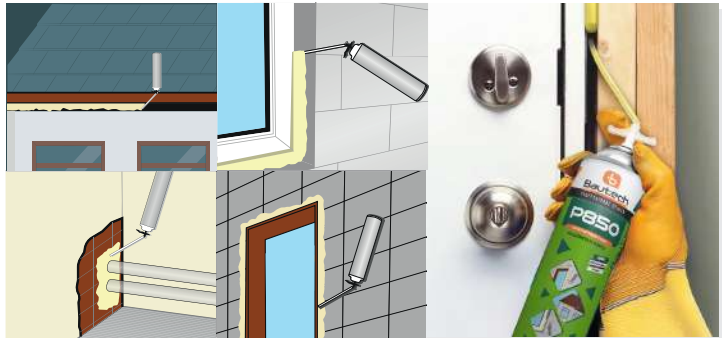

Yüksek yoğunluklu poliüretan köpük, evinizin ısı yalıtımını en üst düzeye çıkararak enerji tasarrufu yapmanıza yardımcı olur.

info@bautech.com.tr

P850 T

Polyurethane Gun Foam



Product Description:

Bautech Polyurethane P850-T Foam is a single component, polyurethane based filling and assembly foam that expands and cures with moisture. Each aerosol can is designed for use with a professional foam gun.

Ürün Açıklaması:

Bautech Poliüretan P850-T Köpük, nem ile genişip kürleşen, tek komponentli, poliüretan bazlı dolgu ve montaj köpüğüdür. Her bir aerosol teneke profesyonel köpük tabançası ile kullanım için tasarlanmıştır.

Features:

- Excellent adhesion and filling property.
- Excellent assembly feature.
- Excellent adhesion to many surfaces.
- High filling capacity.
- High thermal and acoustic insulation value.
- After drying/the cured foam can be cut, sanded, painted and plastered.
- Does not shrink, resistant to mildew and waterproof.
- Does not contain any propellant that can damage the ozone layer.
- It is classified as B3 according to DIN4102 Standard.

Özellikler:

- Mükemmel yapıştırma ve dolgu özelliği.
- Mükemmel montaj özelliği ve stabilite
- Birçok yüzeye mükemmel yapışma (Teflon, PG, PP hariç).
- Yüksek doldurma kapasitesi.
- Yüksek termal ve akustik izolasyon değeri.
- Kurduktan sonra sertleşen köpük kesilebilir, zımparalanabilir, boyanabilir ve üzeri sıvanabilir.
- Çekme yapmaz. Küf tutmaz ve su geçirmez.
- Ozon tabakasına zarar verebilecek herhangi bir itici gaz içermez.
- DIN 4102 standardına göre B3 sınıfına girer.

Packing

Ambalaj

840 gr

16 pieces in a box

Koli İçi 16 adet

Shelf Life

Raf Ömrü

12 months in unopened packages (+5 C° to +25 C°)

Açılmamış ambalajlarda 12 ay (+5 C° ile +25 C°)



**P900**

Polyurethane Spray Foam

Bautech®
SEALANTS**Product Description:**

Bautech Polyurethane P900 Foam is a single component, polyurethane based filling and assembly foam that expands and cures with moisture. Each aerosol can is reusable thanks to its special valve.

Ürün Açıklaması:

Bautech Poliüretan P900 Köpük, nem ile genişip küreşen, tek komponentli, poliüretan bazlı dolgu ve montaj köpüğüdür. Her bir aerosol teneke özel valfi sayesinde tekrar kullanılabilir.

Features:

- Excellent adhesion and filling property.
- Excellent assembly feature.
- Excellent adhesion to many surfaces.
- High filling capacity.
- High thermal and acoustic insulation value.
- After drying/the cured foam can be cut, sanded, painted and plastered.
- Does not shrink, resistant to mildew and waterproof.
- Does not contain any propellant that can damage the ozone layer.
- It is classified as B3 according to DIN4102 Standard.

Özellikler:

- Montaj esnasında özel valfi sayesinde tekrar kullanılabilir.
- Mükemmel yapıştırma ve dolgu özelliği.
- Mükemmel montaj özelliği ve stabilite
- Birçok yüzeye mükemmel yapışma (Teflon, PG, PP hariç).
- Yüksek doldurma kapasitesi.
- Yüksek termal ve akustik izolasyon değeri.
- Kuruduktan sonra sertleşen köpük kesilebilir, zımparalanabilir, boyanabilir ve üzeri sıvanabilir.
- Çekme yapmaz. Küf tutmaz ve su geçirmez.
- Ozon tabakasına zarar verebilecek herhangi bir itici gaz içermez.
- DIN 4102 standardına göre B3 sınıfına girer.

Packing
Ambalaj

900 gr

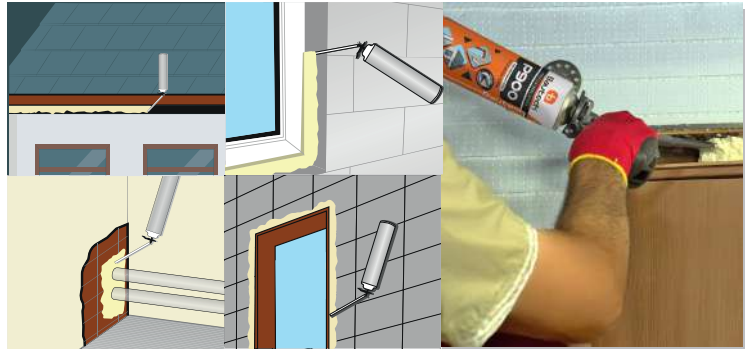
16 pieces in a box
Koli içi 16 adet**Shelf Life**
Raf Ömrü12 months in unopened packages (+5 C° to +25 C°)
Açılmamış ambalajlarda 12 ay (+5 C° ile +25 C°)

**B1 Fire**

Resistant Foam

**Product Description:**

Bautech B1 is a fire retardant filling and assembly foam based on fire resistant polyurethane foam.

Ürün Açıklaması:

Bautech B1 yangına dayanıklı poliüretan köpük bazlı yangın geciktirici dolgu ve montaj köpüğüdür, pipet yardımıyla kullanım için tasarlanmıştır.

Features:

- It is classified as B1 according to DIN4102 Standard.
- Excellent adhesion and filling property.
- Excellent assembly feature.
- Excellent adhesion to many surfaces.
- High filling capacity.
- High thermal and acoustic insulation value.
- After drying/the cured foam can be cut,sanded,painted and plastered.
- Does not shrink, resistant to mildew and waterproof.
- Does not contain any propellant that can damage the ozone layer

Özellikler:

- **DİN 4102 standardına göre B1 sınıfına girer.**
- Mükemmel yapıştırma ve dolgu özelliği.
- Mükemmel montaj özelliği ve stabilite
- Birçok yüzeye mükemmel yapışma (Teflon, PG, PP hariç).
- Yüksek doldurma kapasitesi.
- Yüksek termal ve akustik izolasyon değeri.
- Kuruduktan sonra sertleşen köpük kesilebilir, zımparalanabilir, boyanabilir ve üzeri sıvanabilir.
- Çekme yapmaz. Küf tutmaz ve su geçirmez.
- Ozon tabakasına zarar verebilecek herhangi bir itici gaz içermez.

Packing

840 gr

16 pieces in a box
Koli içi 16 adet**Shelf Life**

Raf Ömrü

12 months in unopened packages (+5 C° to +25 C°)
Açılmamış ambalajlarda 12 ay (+5 C° ile +25 C°)



POLYURETHANE

Low Expansion

Bautech®
SEALANTS

POLYURETHANE FOAM GROUP

Poliüretan Köpük Grubu



Product Description:

Bautech 555 Polyurethane Door Foam is a single-component, polyurethane-based filling and assembly foam that expands and cures with moisture. It has a controlled expansion feature. Each aerosol can is designed for use with a professional foam gun.

Ürün Açıklaması:

Bautech 555 Poliüretan Kapı Köpüğü, nem ile genişip kürleşen, tek komponentli, poliüretan bazlı dolgu ve montaj köpüğüdür. Kontrollü genişleme özelliğine sahiptir. Her bir aerosol teneke, profesyonel köpük tabancası yardımıyla kullanım için tasarlanmıştır.

Features:

- Excellent adhesion and filling property.
- Excellent assembly feature.
- Excellent adhesion to many surfaces.
- It has a controlled expansion feature to prevent damage to doors and windows.
- High thermal and acoustic insulation value.
- After drying/the cured foam can be cut,sanded,painted and plastered.
- Does not shrink, resistant to mildew and waterproof.
- Does not contain any propellant that can damage the ozone layer.
- It is in class B3 according to DIN 4102 standard.

Özellikler:

- Mükemmel yapıştırma ve dolgu özelliği.
- Mükemmel montaj özelliği ve stabilite
- Birçok yüzeye mükemmel yapışma (Teflon, PG, PP hariç).
- Kapı ve pencerelere zarar gelmesini önlemek için kontrollü genişleme özelliğine sahiptir.
- Yüksek termal ve akustik izolasyon değeri.
- Kuruduktan sonra sertleşen köpük kesilebilir, zımparalanabilir, boyanabilir ve üzeri sıvanabilir.
- Çekme yapmaz. Küf tutmaz ve su geçirmez.
- Ozon tabakasına zarar verebilecek herhangi bir itici gaz içermez.
- DİN 4102 standardına göre B3 sınıfına girer.

Packing
Ambalaj

840 gr

16 pieces in a box
Koli İçi 16 adet

Shelf Life
Raf Ömrü

12 months in unopened packages (+5 C° to +25 C°)
Açılmamış ambalajlarda 12 ay (+5 C° ile +25 C°)



WINTER MONTAGE

Foam



Product Description:

Bautech Winter Assembly Foam is a single component, polyurethane based filling and assembly foam that expands and cures with moisture. It gives excellent results even at low temperatures. Each aerosol can is designed for use with a pipette.

Ürün Açıklaması:

Bautech Kışlık Montaj Köpüğü, nem ile genişip kürleşen, tek komponentli, poliüretan bazlı dolgu ve montaj köpüğüdür. Düşük sıcaklıklarda bile mükemmel sonuç verir. Her bir aerosol teneke, pipet yardımıyla kullanım için tasarlanmıştır.

Features:

- Can be used at temperatures as low as -10 °C.
- Excellent adhesion and filling property.
- Excellent assembly feature.
- Excellent adhesion to many surfaces.
- High filling capacity.
- High thermal and acoustic insulation value.
- After drying/the cured foam can be cut,sanded,painted and plastered.
- Does not shrink, resistant to mildew and waterproof.
- Does not contain any propellant that can damage the ozone layer.
- It is classified as B3 according to DIN4102 Standard.

Özellikler:

- -10 °C'ye kadar düşük sıcaklıklarda kullanılabilir.
- Mükemmel yapıştırma ve dolgu özelliği.
- Mükemmel montaj özelliği ve stabilite
- Birçok yüzeye mükemmel yapışma (Teflon, PG, PP hariç).
- Yüksek doldurma kapasitesi.
- Yüksek termal ve akustik izolasyon değeri.
- Kuruduktan sonra sertleşen köpük kesilebilir, zımparalanabilir, boyanabilir ve üzeri sıvanabilir.
- Çekme yapmaz. Küf tutmaz ve su geçirmez.
- Ozon tabakasına zarar verebilecek herhangi bir itici gaz içermez.
- DIN 4102 standardına göre B3 sınıfına girer.

Packing
Ambalaj

840 gr

16 pieces in a box
Koli İçi 16 adet

Shelf Life
Raf Ömrü

12 months in unopened packages (+5 C° to +25 C°)
Açılmamış ambalajlarda 12 ay (+5 C° ile +25 C°)



Product Description:

Bautech Insulation Foam is a moisture-curing, interchangeable polyurethane assembly foam for bonding thermal insulation boards (xps/eps), available in two versions: single-control polyurethane assembly foam with straw and professional foam staining.

Ürün Açıklaması:

Bautech Mantolama Köpüğü nemle kürlenen, ısı yalıtım levhalarının (xps/eps) yapıştırılmasında kullanılabilen, tek bileşenli poliüretan montaj köpüğüdür. Pipetli ve profesyonel köpük tabancasıyla kullanılabilen iki versiyonu mevcuttur.

Features:

- Excellent adhesion to many surfaces (except Teflon, PG, PP).
- Used in the application of thermal insulation boards (XPS/ EPS).
- High thermal and acoustic insulation value.
- After drying, the hardened foam can be cut, sanded, painted and plastered.
- It does not shrink.
- It is resistant to mildew and waterproof
- It does not contain any propellant gas that can damage the ozone layer.
- According to DIN 4102 standard, it is in class B3.

Özellikler:

- Birçok yüzeye mükemmel yapışma (Teflon, PG, PP hariç).
- Isı yalıtım levhalarının (XPS/EPS) uygulamasında kullanılır.
- Yüksek termal ve akustik izolasyon değeri.
- Kurduktan sonra sertleşen köpük kesilebilir, zımparalanabilir, boyanabilir ve üzeri sıvanabilir.
- Çekme yapmaz. Küf tutmaz ve su geçirmez.
- Ozon tabakasına zarar verebilecek herhangi bir itici gaz içermez.
- DIN 4102 standardına göre B3 sınıfına girer.

Packing
Ambalaj

840 gr

16 pieces in a box
Koli İçi 16 adet

Shelf Life
Raf Ömrü

12 months in unopened packages (+5 C° to +25 C°)
Açılmamış ambalajlarda 12 ay (+5 C° ile +25 C°)



Foam Cleaner

Polyurethane Spray Foam



Product Description:

Bautech Foam Cleaner is a cleaner that cleans polyurethane foams in foam guns after use.

Ürün Açıklaması:

Bautech Köpük Temizleyici, kullanım sonrasında köpük tabancalarındaki poliüretan köpükleri temizleyen bir temizleyicidir.

Features:

- Specially formulated for cleaning polyurethane foams.
- The cleaner is equipped with a valve to remove the foam from the spray gun adapter.
- It can be used in all positions.
- The propellant used is not harmful to the ozone layer.

Özellikler:

- Poliüretan köpüklerin temizlenmesi için özel olarak formüle edilmiştir.
- Temizleyici, püskürtme tabancasının adaptöründen köpüğü çıkarmak için bir valf ile donatılmıştır.
- Tüm pozisyonlarda kullanılabilir.
- Kullanılan itici gaz ozon tabakasına zararlı değildir.

Packing

Ambalaj

500ml

12 pieces in a box

Koli İçi 12 adet

Shelf Life

Raf Ömrü

12 months in unopened packages (+5 C° to +25 C°)

Açılmamış ambalajlarda 12 ay (+5 C° ile +25 C°)

CHEMICAL ANCHORS & ADHESIVES

Kimyasal Dübeller & Yapıştırıcılar



**K300**

Polyester Chemical Anchor

**FAST
CURING
ANCHOR****Product Description:**

Bautech K300 Epoxy Based Chemical Anchor is a two-component, epoxy acrylate based chemical anchoring system consisting of resin and hardener.

Ürün Açıklaması:

Bautech K300 Epoksi Bazlı Kimyasal Dübel, iki komponentli, reçine ve sertleştiriciden oluşan epoksi akrilat esaslı kimyasal dübelleme sistemidir.

Features:

- It cures quickly.
- It is thixotropic and does not sag.
- It can be easily applied with a silicone gun.
- It preserves its color.

Özellikler:

- Hızlı kürleşir.
- Tiksotropiktir, sarkma yapmaz.
- Silikon tabancasıyla kolayca uygulanabilir.
- Rengini muhafaza eder.
- Boyanabilir.
- Yüksek mukavemetlidir.
- Havanın nemi ile kürleşir.
- Çekme yapmaz.
- Hava şartlarına ve suya dayanıklıdır.

Packing
Ambalaj

300ml

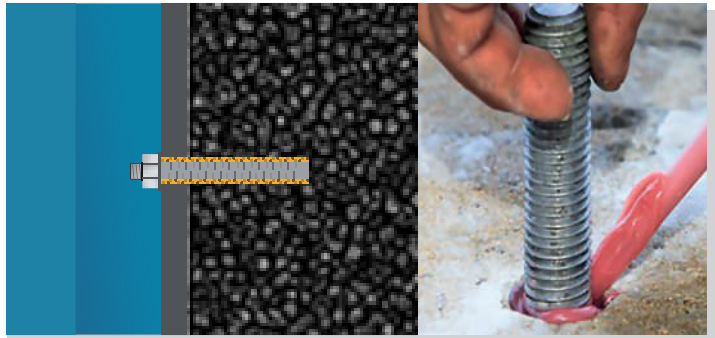
20 pieces in a box
Koli İçer 20 adet**Shelf Life**
Raf Ömrü12 months in unopened packages (+5 C° to +25 C°)
Açılmamış ambalajlarda 12 ay (+5 C° ile +25 C°)**Fast Curing**
Hızlı Kürlenme**High Durability**
Yüksek Dayanıklılık**Easily Implemented**
Kolayca Uygulanabilir.

**K345**

Polyester Chemical Anchor

Bautech
SEALANTS**FAST
CURING
ANCHOR****Product Description:**

Bautech K345 Polyester based chemical anchor is a two-component polyester based chemical anchor system consisting of resin and hardener.

Ürün Açıklaması:

Bautech K345 Polyester bazlı kimyasal dübel , iki komponentli, reçine ve sertleştiriciden oluşan polyester esaslı kimyasal dübelleme sistemidir.

Features:

- It is two-component.
- High strength.
- Easy to apply with a gun.
- It has thixotropic properties.
- It becomes dull with the humidity of the air.
- It can be painted.
- It does not shrink.
- It is resistant to weather conditions and water.

Özellikler:

- Hızlı kürleşir.
- Çift komponentlidir.
- Yüksek mukavemetli.
- Tabanca ile kolay uygulanabilir.
- Tiksotropik özelliktedir.
- Havanın nemi ile körleşir.
- Boyanabilir.
- Çekme yapmaz.
- Hava şartlarına ve suya dayanıklıdır.

Packing

Ambalaj

345ml

15 pieces in a box

Koli İçer 15 adet

Shelf Life

Raf Ömrü

12 months in unopened packages (+5 C° to +25 C°)

Açılmamış ambalajlarda 12 ay (+5 C° ile +25 C°)

**Fast Curing**

Hızlı Kürlenme

**High Durability**

Yüksek Dayanıklılık

**Easily Implemented**

Kolayca Uygulanabilir.

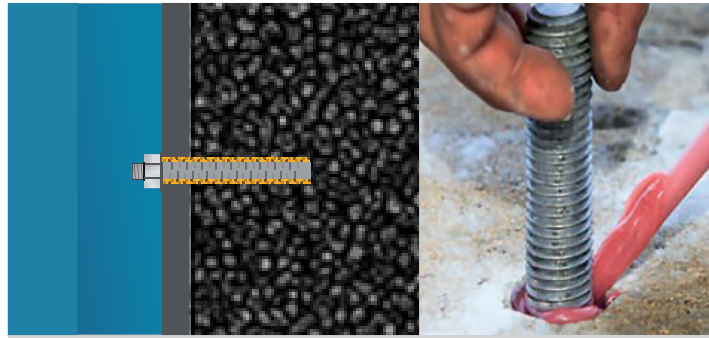

**K410**

Polyester Chemical Anchor

**FAST
CURING
ANCHOR****Product Description:**

Bautech K410 Polyester based chemical anchor is a two-component polyester based chemical anchor system consisting of resin and hardener.

Ürün Açıklaması:

Bautech K410 Polyester bazlı kimyasal dübel , iki komponentli, reçine ve sertleştiriciden oluşan polyester esaslı kimyasal dübelleme sistemidir.

Features:

- It is two-component.
- Easy to apply with a gun.
- It has thixotropic properties.
- It becomes dull with the humidity of the air.
- It can be painted.
- It does not shrink.
- It is resistant to weather conditions and water.

Özellikler:

- Hızlı kürleşir.
- Çift komponentlidir.
- Tabanca ile kolay uygulanabilir.
- Tiksotropik özelliktedir.
- Havanın nemi ile körleşir.
- Boyanabilir.
- Çekme yapmaz.
- Hava şartlarına ve suya dayanıklıdır.

Packing
Ambalaj

410ml

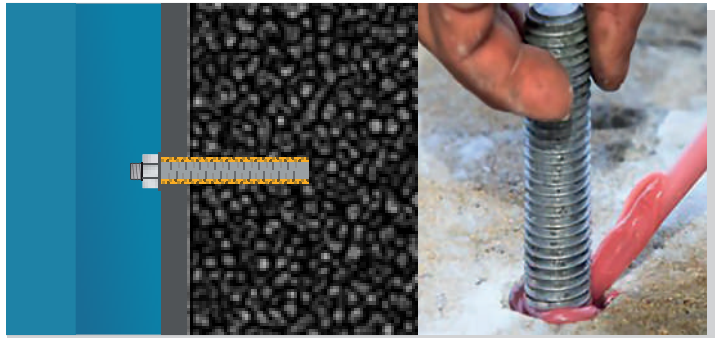
15 pieces in a box
Koli İçerisi: 15 adet**Shelf Life**
Raf Ömrü12 months in unopened packages (+5 C° to +25 C°)
Açılmamış ambalajlarda 12 ay (+5 C° ile +25 C°)**Fast Curing**
Hızlı Kürlenme**Extra Strong**
Ekstra Güçlü**Extra Strong**
Ekstra Güçlü

**C400 ACTIVATOR**

Adhesive

Bautech
SEALANTS**Product Description:**

Bautech fast adhesive is a two-component, high viscosity, solvent-free, very fast curing adhesive. It is used to bond and fix MDF, chipboard, all wood products, rubber, leather, glass, aluminium, metal and many plastics.

Ürün Açıklaması:

Bautech hızlı yapıştırıcı, iki bileşenli, yüksek viskoziteli, solvent içermeyen, çok hızlı kürleşen yapıştırıcıdır. MDF, sunta, bütün ahşap ürünleri, kauçuk, deri, cam, alüminyum, metal ve birçok plastikleri yapıştırmak, sabitlemek için kullanılır.

Features:

- It is two-component.
- Easy to apply with a gun.
- It becomes dull with the humidity of the air.
- It does not shrink.
- It is resistant to weather conditions and water.

Özellikler:

- Çift komponentlidir.
- Kolay uygulanabilir.
- Çekme yapmaz.
- Hava şartlarına ve suya dayanıklıdır.

**Fast Curing**
Hızlı Kürlenme**Extra Strong**
Ekstra Güçlü**Packing**
Ambalaj200ml+
50gr400ml+
100gr25 pieces in a box
Koli içi 25 adet**Shelf Life**
Raf Ömrü12 months in unopened packages (+5 C° to +25 C°)
Açılmamış ambalajlarda 12 ay (+5 C° ile +25 C°)

b MONTAGE KIT

Silicone

**SUPER
STRENGTH**



Product Description:

Bautech montage kit is a single component, fast curing, polyurethane based adhesive.

Ürün Açıklaması:

Bautech montage kit, tek bileşenli, hızlı kürleşen, poliüretan bazlı bir yapıştırıcıdır.

Features:

- It provides shorter press time thanks to its strong adhesion and fast drying properties.
- Fast curing.
- Short press time.
- Excellent adhesion to many surfaces.
- Can be applied on vertical and horizontal surfaces, does not flow.

Özellikler:

- Güçlü yapışma ve hızlı kuruma özelliği sayesinde daha kısa pres süresi sağlar.
- Birçok yüzeye mükemmel yapışma.
- Düşey ve yatay yüzeylerde uygulanabilir, akma yapmaz.
- Yüksek mukavemetli.
- Boyanabilir.
- Çekme yapmaz.
- Hava şartlarına ve suya dayanıklıdır.

Packing

Ambalaj

310ml

24 pieces in a box

Koli içi 24 adet

Colors

Renkler

Transparent

Şeffaf

Shelf Life

Raf Ömrü

12 months in unopened packages (+5 C° to +25 C°)

Açılmamış ambalajlarda 12 ay (+5 C° ile +25 C°)



Fast Curing
Hızlı Kürlenme



Extra Strong
Ekstra Güçlü



Product Description:

Bautech marine glue is a single component, moisture curing, polyurethane based, high strength, high water resistance excellent adhesive.

Ürün Açıklaması:

Bautech deniz tutkallı, tek komponentli, nemle kürlenene, poliüretan esaslı, yüksek mukavemetli, yüksek su direncine sahip mükemmel bir yapıştırıcıdır.



Features:

- Can be painted.
- Does not shrink.
- Single component.
- Thixotropic.
- Curing with air humidity.
- Quick drying.
- Resistant to weather conditions and sea water.

Özellikler:

- Boyanabilir.
- Çekme yapmaz.
- Tek komponentlidir.
- Tiksotropik özelliktedir.
- Havanın nemi ile küleşir.
- Hızlı kurur.
- Hava şartlarına ve deniz suyuna dayanıklıdır.

Packing Ambalaj

500gr
1000gr

12 pieces in a box
Koli içi 12 adet

Colors Renkler

Transparent
Şeffaf

Shelf Life Raf Ömrü

12 months in unopened packages (+5 C° to +25 C°)
Açılmamış ambalajlarda 12 ay (+5 C° ile +25 C°)



**Resistant to
Sea Water**
Deniz Suyuna
Dayanıklı



Application Guns Uygulama Tabancaları



Bau 7001



Bau 7002



Bau 7003



Bau 7004



Bau 7005



Bau 7006



Bau 7007



Bau 7008



Bau 7009



Bau 7010



Bau 7011



Bau 7012



Bau 7013



Bau 7014



Bau 7015



Bau 7016

